

ANAFI™

ANYTIME. ANYWHERE

USER GUIDE v6.7.0.1

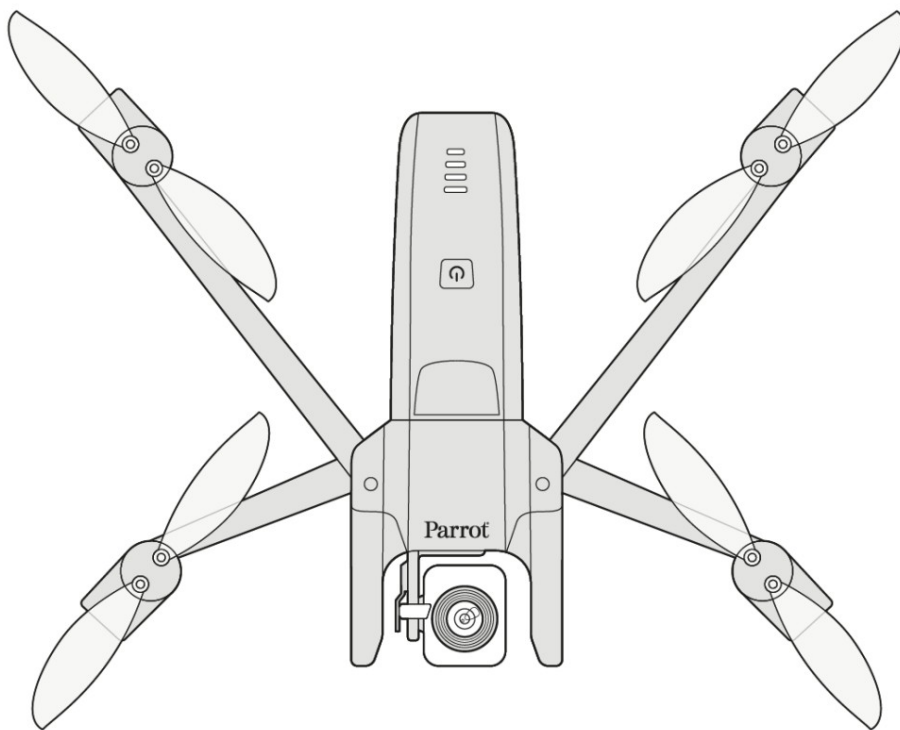

Parrot

EVERYDAY LIFE. ELEVATED

WE ARE PARROT. WELCOME TO THE FAMILY!

Con **ANAFI** Has elegido la cámara voladora 4K HDR más fina, silenciosa y portátil, que puedes usar en cualquier lugar y en cualquier momento.

Le recomendamos encarecidamente que lea detenidamente la siguiente información e instrucciones antes de despegar, para que aproveche al máximo su primer vuelo increíble de 25 minutos.

Los requisitos indispensables, que se detallan en las páginas siguientes, no le ocuparán más de 5 minutos: el controlador está completamente **ANAFI** requiere la aplicación FreeFlight 6 para volar y para asegurarse de que su dron y actualizado con las últimas funciones.

A medida que descubras el mundo de posibilidades que ofrece **ANAFI** Se abre ante ti, descubrirás que planificar cuidadosamente tus vuelos, te resultará emocionante y solo aumentará la diversión de volarlos.

Que disfrutes de la lectura y de muchas horas de vuelo extraordinarias. **ANAFI** ;

USING THIS GUIDE

- Léalo completo al menos una vez: responde a la mayoría de las preguntas que se plantean los usuarios. cuando descubren **ANAFI**.
- Guárdalo como referencia y mantente atento a las actualizaciones: se anunciarán en todos los Parrot. sitios web y redes sociales.
- El índice, en la página 7, está activo. Haga clic en un título para acceder al contenido correspondiente. sección.
- Esta guía de usuario en línea no tiene índice: utilice [ctrl]-F (Windows) o [comando]-F (Mac) para buscar todas las ocurrencias de cualquier palabra clave (cardán de preferencias de vuelo , Android/iPhone , foto , ESTE ISO , etcétera).

ANAFI

PREREQUISITOS

Quieres **ANAFI** Nosotros también queremos que el avión despegue cuanto antes. Consulte la Guía de inicio rápido (SQSG) adjunta si necesita instrucciones ilustradas para completar rápidamente estos requisitos previos.

1. Activa la batería inteligente de tu dron. Carga la batería con el cable USB-A a USB-C incluido y un adaptador de corriente USB-A (no incluido). Los LED de la batería comenzarán a parpadear: está lista. Déjala cargar mientras lees. Parrot recomienda cargar completamente la batería inteligente antes de volar.

ANAFI.

2. Descarga FreeFlight 6 en tu smartphone iOS o Android: FreeFlight 6 para **ANAFI** requiere volar. La aplicación te permitirá actualizar tu Parrot Skycontroller 3 y **ANAFI** cuando los enciendes por primera vez.



Android Vuelo libre 6 QR código



iOS Vuelo libre 6 QR código

Una vez que haya descargado e instalado FreeFlight 6, despliegue el brazo central del Parrot Skycontroller 3 para encenderlo.

Utilice el cable USB de su dispositivo para conectarlo al puerto USB-A del Parrot Skycontroller 3 e instálelo en el soporte del dispositivo, como se muestra en la guía de instalación adjunta.

Aparecerá un mensaje en su pantalla que le invitará a permitir la comunicación entre su dispositivo y el controlador.

Pulsa "Permitir" (iOS) o "Aceptar" (Android): FreeFlight 6 se ejecutará. Después de que tu dispositivo muestre la pantalla de inicio de la aplicación, accederás a la página principal de FreeFlight 6.

Si el mensaje aparece en su pantalla,

cuando el dispositivo se conecta a

Loro tu

Lanzamiento de Skycontroller

Vuelo libre manualmente, 3, 6 cualquier aplicación.

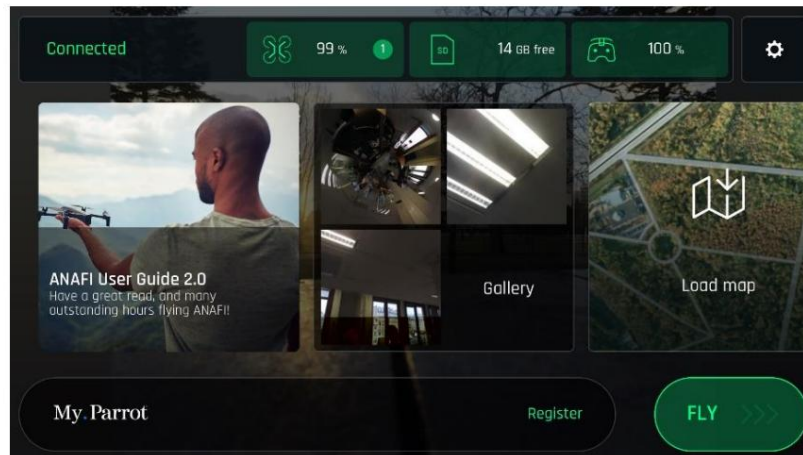

iOS Página principal de FreeFlight 6

3. Toca el cuadro verde "FLY" en la página de inicio de FreeFlight 6 para iniciar la función inicial. FreeFlight 6 actualiza automáticamente primero el Parrot Skycontroller 3 y ANAFI segundo.

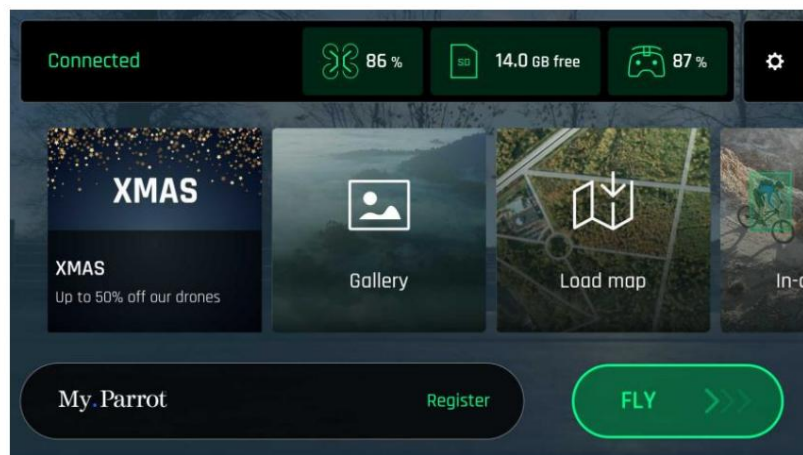

Android Vuelo libre 6 página principal

4. Actualización de Parrot Skycontroller 3: toque el cuadro verde "CONTINUAR" para continuar. FreeFlight 6

En la pantalla, titulada «Preparando el mando», se muestra una animación y un círculo de progreso. Cuando finaliza la actualización, la pantalla muestra el mensaje «El mando está listo».

Pulsa "CONTINUAR" para acceder a la actualización (las capturas de pantalla que aparecen a continuación son de Android).

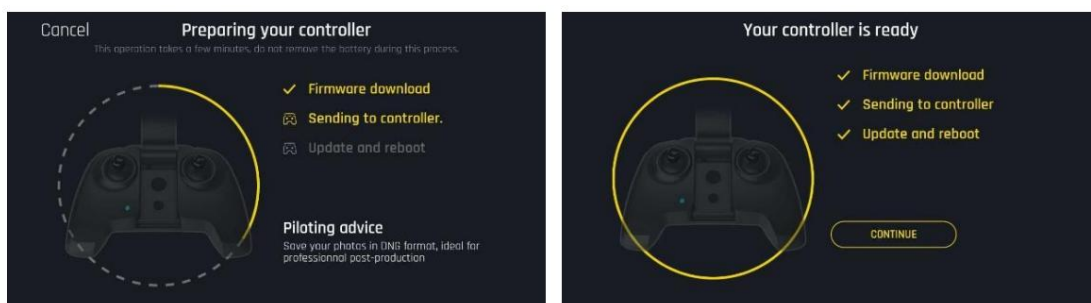

ANAFI

5. **ANAFI** Actualización: toque el cuadro verde "CONTINUAR" para continuar. FreeFlight 6 muestra un Animación y un círculo de progreso en una pantalla con la etiqueta "Preparando tu dron". Cuando finaliza la actualización, la pantalla muestra "Tu dron está listo" y un cuadro "CONTINUAR".

Pulsa este cuadro "CONTINUAR" para volver a la página de inicio de FreeFlight 6 (las capturas de pantalla que aparecen a continuación son de iOS).

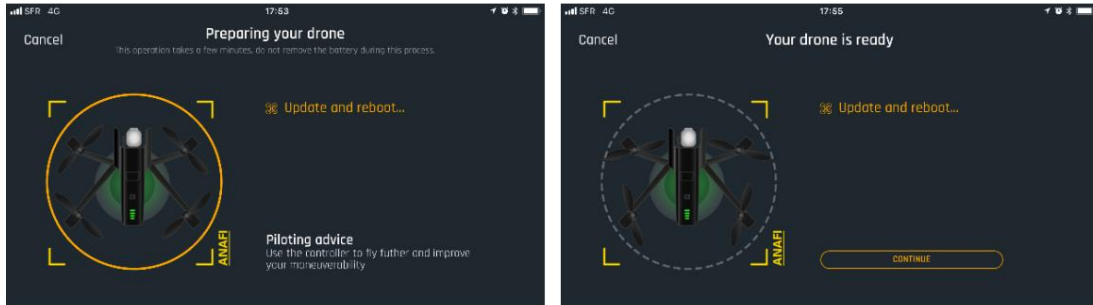

6. ¡Todos los sistemas están listos para el vuelo!

TABLE OF CONTENTS

WE ARE PARROT, WELCOME TO THE FAMILY!	3
USING THIS GUIDE	3
PREREQUISITES	4
TABLE OF CONTENTS	7
FOREWORD	11
Acerca de ANAFI	11
Acerca de Wi-Fi	11
Acerca del GPS.....	11
Acerca de los formatos de vídeo 4K.....	11
Acerca de la batería inteligente	12
Acerca del auto-RTH (regreso a casa)	12
Acerca de los dispositivos.....	12
Acerca de las cuentas de My.Parrot.....	12
DISCLAIMER.....	13
TECHNICAL SPECIFICATIONS – ANAFI & ANAFI Ampliado.....	14
PACKAGE CONTENTS – ANAFI	15
PACKAGE CONTENTS – ANAFI Ampliado	16
TECHNICAL SPECIFICATIONS – ANAFI FPV.....	17
PACKAGE CONTENTS – ANAFI FPV	18
PRESENTATION OF ANAFI	19
Listo para almacenar o transportar.....	19
Listo para volar.....	19
PRESENTATION OF PARROT SKYCONTROLLER 3	20
Listo para almacenar o transportar.....	20
Listo para pilotar.....	20
Controles de la cámara y del estabilizador.....	21
Códigos de color del indicador de estado LED	21
Emparejamiento ANAFI a un Parrot Skycontroller 3.....	21
PRESENTATION OF PARROT COCKPITGLASSES 3	23
PRE-FLIGHT CHECKLIST	25
Equipo.....	25
Reglamentos.....	25
Condiciones de vuelo.....	25

ANAFI

GETTING STARTED	26
TAKING OFF	27
Despegue desde tierra.....	27
Lanzamiento manual	27
FLYING	28
RETURNING HOME	29
Configuración precisa del hogar.....	29
SMART RTH	29
ADVANCED RTH SETTINGS	30
Piloto RTH	30
RTH personalizado	31
LANDING	33
Aterrizaje de manos.....	33
SMART LIPO BATTERY	34
Extracción de la batería	34
Instalación de la batería	35
Carga de la batería	35
Actualización de la batería.....	36
Cuidado y seguridad de las baterías.....	37
MEDIA RETRIEVAL	39
Extracción de la tarjeta microSD	39
Recuperación de fotos y vídeos	39
Instalación de la tarjeta microSD.....	39
Tarjetas microSD compatibles.....	40
Recuperación directa de medios (dron a computadora)	40
Galería de FreeFlight 6	40
Formateo de tarjeta MicroSD.....	40
INTRODUCING FREEFLIGHT 6.....	42
Presentación del HUD de iOS (vista en modo de vídeo).....	43
Presentación del HUD de Android (vista en modo foto)	45

PREFERENCES	46
Controles	46
Preajustes	46
Interfaz	47
Seguridad	47
Cámara	48
Red	49
VIDEOS AND PHOTOS	50
Hacer videos	50
Tomar fotografías	52
Creación de panoramas	55
GIMBAL TILT AND ZOOM CONTROLS	59
Control de inclinación del cardán	59
Control de zoom	59
Calibración de la cámara: Corrección del horizonte (procedimiento excepcional)	62
Calibración de la cámara: Calibración del gimbal	64
PRO-IMAGING SETTINGS	65
Valor de exposición (VE)	65
Velocidad de obturación (s)	65
Valor ISO (ISO)	66
Balance de blancos (WB)	66
HDR	67
Estilo NATURAL	68
Estilo P-LOG	68
Estilo INTENSO	68
Estilo PASTEL	68
AJUSTE	69
Bloqueo AE	69
Bloqueo AE Touch	71
CINESHOTS	72
360°	72
Revelar	72
Espiral	73
Épico	73

ANAFI

CONTROL	74
Clásico.....	74
Arcade.....	74
PILOTING MODES	76
Vuelo manual.....	76
Camarógrafo	76
Sígueme (compra dentro de la aplicación).....	77
Drones inteligentes	79
FPV FLYING MODE	80
Presentación y activación de FPV.....	80
FPV HUD.....	82
Vista FPV transparente	83
Configuración FPV.....	84
Configuración de la interfaz.....	85
Configuración de la cámara.....	85
Configuración del equipo	85
MAP-BASED FLYING MODES	86
Plan de vuelo (compra dentro de la aplicación).....	86
Toca y vuela: Punto de referencia.....	92
Toque y vuelo: POI.....	92
APPENDIX 1: TROUBLESHOOTING GUIDE	94
APPENDIX 2: OPERATIONAL CHECKLIST	98

FOREWORD

Acerca de ANAFI

ANAFI fue diseñado y optimizado para volar tal cual. Por lo tanto, Parrot desaconseja encarecidamente el uso de cualquier complemento o accesorio que pueda montarse o fijarse a cubiertas, extensiones **ANAFI** (motor de pies, boyas, cascos, etc.). Además del sobrepeso que suponen para el dron y sus motores, pueden perturbar y dañar magnéticamente su funcionamiento. **ANAFI** comunicaciones.

Sin embargo, los filtros ND no se ven afectados por esta advertencia: Parrot recomienda instalarlos **ANAFI** su lente, pero con cuidado, después de la inicialización del gimbal del dron.

Acerca del Wi-Fi

Parrot te pide que desactives la conexión Wi-Fi de tu teléfono inteligente cuando vuelas tanto el **ANAFI** con Parrot Skycontroller 3 como tu teléfono: con esta configuración, el dron y el controlador se comunican a través de solo dar lugar a interferencias. **ANAFI** la red Wi-Fi y la activación del Wi-Fi de su teléfono pueden

Por lo tanto, la conexión Wi-Fi de tu teléfono solo debe activarse, y conectarse a la red, cuando **ANAFI** Wi-Fi quieras volar el dron utilizando tu smartphone como único mando a distancia.

Acerca del GPS

ANAFI No necesita sincronización (o fijación de posición) mediante satélites (GPS, Glonass, Galileo) para despegar. Por lo tanto, puede pilotarse en interiores y a través de áreas desordenadas, estabilizado por su sistema de control integrado. sensores.

Sin embargo, los modos de vuelo automatizado y asistido requieren la **ANAFI** y el FreeFlight 6 sincronización de ambos dispositivos (preferiblemente asociados con el Parrot Skycontroller 3) para geocoordinar los satélites; el Parrot Skycontroller 3 por sí solo no tiene capacidad de geoposicionamiento.

Por este motivo, Parrot recomienda vuelos **ANAFI**. Los pilotos siempre deben configurar, iniciar y finalizar sus automatizados y asistidos desde áreas abiertas, como un campo deportivo.

Acerca de los formatos de vídeo 4K

Los formatos de vídeo 4K son de calidad profesional y es posible que los ordenadores más lentos no los reproduzcan de forma nativa. Si tu equipo no los reproduce correctamente, graba en 1080p o **ANAFI** videos 4K en un utiliza un conversor de vídeo para convertirlos a un formato más manejable (como 1080p). Esto es especialmente importante para el formato 4K Cinema de Parrot, que solo puede ser procesado por equipos de edición profesionales.

ANAFI

[Acerca de la batería inteligente:](#)

ANAFI La batería inteligente de tu dron viene preinstalada. Instálala siempre de la misma manera y nunca intentes instalarla al revés, ya que podrías dañar irreparablemente la batería y el dron. Como descubrirás al leer esta guía, la batería es lo suficientemente inteligente como para entrar en modo de ahorro de energía cuando no la usas durante diez días seguidos.

Esto también significa que debes despertarlo y cargarlo completamente antes de volar la primera vez.

ANAFI

[Acerca del auto-RTH \(regreso a casa\)](#)

Por diseño, cuando se sincroniza con los satélites GPS y Glonass y cuando tiene poca energía,

ANAFI Siempre intentará regresar a su punto de despegue más reciente, a una altura mínima, sobre este punto de despegue, que es configurable a través de FreeFlight 6 (entre 20 y 100 metros) y que por defecto está fijado en 30 metros.

Por esta razón, Parrot recomienda que la **ANAFI** Los pilotos deben tener especial cuidado al alejarse de). En tales ubicación de despegue de su dron (por ejemplo, para seguir la alerta naranja **ANAFI** casos, los pilotos deben de 1 minuto que aparece en la pantalla de su dispositivo, cancele el retorno automático a casa y mantenga la potencia de pilotaje y aterrice. **ANAFI** mientras monitorea de cerca su nivel de batería, hasta que se agote.

[Acerca de los dispositivos](#)

En las siguientes páginas, se explica en "dispositivo" se refiere al teléfono inteligente, ya sea iOS o Android- qué se basa FreeFlight 6.

[Acerca de las cuentas de My.Parrot](#)

Parrot recomienda encarecidamente que utilice su cuenta de My.Parrot (o cree una si es su primer dron **ANAFI** es Parrot) para permitir que Parrot almacene su información **ANAFI** datos de vuelo. Compartiendo sus datos, incluso de forma anónima, lo que beneficia a la comunidad, ya que nos permite mejorar nuestros productos.

También beneficia directamente a todos los usuarios identificables en caso de que necesiten ponerse en contacto con el soporte de Parrot equipos.

DISCLAIMER

1. **ANAFI** NO ES UN JUGUETE y no debe ser utilizado ni manipulado por una persona menor de edad.
14 años.

2. ANTES DE USAR **ANAFI**:
 - (A) LEA ATENTAMENTE el manual del usuario y toda la información y documentación.
Disponible en www.parrot.com, que está sujeta a actualizaciones en cualquier momento y sin previo aviso (en adelante, "Documentación de Parrot"). Se debe prestar ESPECIAL ATENCIÓN a los párrafos marcados con el símbolo ; 

 - (B) ASEGÚRESE DE CONOCER LA NORMATIVA APLICABLE AL USO DE DRONES.
Y SUS ACCESORIOS (en adelante, "Reglamento Aplicable");

 - (C) RECUERDE que puede exponer a otros y a usted mismo a DAÑOS AL EQUIPO, LESIONES PERSONALES O AMBAS COSAS, lo que podría resultar en daños graves o la muerte.

3. Tenga en cuenta que los videos y fotos que Parrot Drones SAS y sus afiliados promocionan y anuncian han sido realizados por y con profesionales experimentados y Pilotos de drones. EN CASO DE DUDA RELACIONADA CON EL USO DE SUS **ANAFI** DRON Y SU ACCESORIOS, CONSULTE SIEMPRE LA VERSIÓN MÁS RECIENTE DE PARROT. DOCUMENTACIÓN.

4. EN LA MEDIDA PERMITIDA POR LA LEY APLICABLE, PARROT DRONES SAS, SU LAS SUBSIDIARIAS, Y SUS DISTRIBUIDORES Y MINORISTAS ESPECÍFICOS NO SERÁN RESPONSABLE DE CUALQUIER DAÑO QUE SURJA DE, O EN RELACIÓN CON LA NO-CUMPLIMIENTO DEL LORO CON LA DOCUMENTACIÓN O LA NORMATIVA APLICABLE POR USTED MISMO O CUALQUIER PERSONA QUE USE SU **ANAFI**.

ANAFI

TECHNICAL SPECIFICATIONS – ANAFI & ANAFI Extendido

ZUMBIDO

- Tamaño plegado: 244x67x65 mm
- Tamaño desplegado: 175x240x65 mm
- Peso: 320 g
- Alcance máximo de transmisión: 4 km con Skycontroller 3
- Tiempo máximo de vuelo: 25 minutos
- Velocidad horizontal máxima: 55 km/h
- Velocidad vertical máxima: 4 m/s
- Resistencia máxima al viento: 50 km/h
- Techo de servicio: 4.500 m sobre el nivel del mar
- Rango de temperatura de funcionamiento: -10 °C a 40 °C

SENSORES PARA DRONES

- Posicionamiento por satélite: GPS y Glonass
- Barómetro y magnetómetro
- Cámara vertical y sensor de ultrasonido
- 2 IMU de 6 ejes (1 para el vuelo, 1 para la cámara):
 - Acelerómetros de 2x3 ejes
 - Giroscopios de 2x3 ejes

BATERÍA INTELIGENTE

- Tipo: LiPo de alta densidad (2 celdas)
- Capacidad: 2700 mAh
- Tiempo de vuelo por carga: 25 minutos
- Puerto de carga: USB-C
- Peso: 126 g
- Voltaje: 7,6 V
- Potencia máxima de carga: 24 W

PARROT SKYCONTROLLER 3

- Dimensiones plegado: 94 x 152 x 72 mm
- Tamaño desplegado: 153 x 152 x 116 mm
- Peso: 386 g
- Sistema de transmisión: Wi-Fi 802.11a/b/g/n
- Frecuencias de funcionamiento: 2,4 GHz – 5,8 GHz
- Alcance máximo de transmisión: 4 km
- Resolución de transmisión en directo: 720p (HD) 1280x720
- Capacidad de la batería: 2500 mAh 3,6 V
- Dispositivos móviles compatibles: pantalla de hasta 6,2 pulgadas.
- Puertos USB: USB-C (carga), USB-A (conexión)

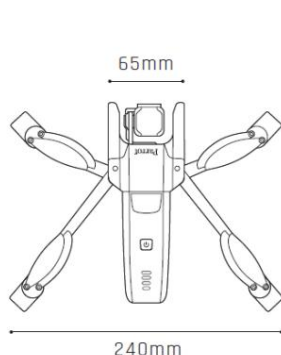

SISTEMA DE IMAGEN

- Sensor: CMOS de 1/2,4"
- Lente LD-ASPH (asférica de baja dispersión):
 - Apertura: f/2.4
 - Formato de 35 mm, distancia focal equivalente: 23 mm
 - Profundidad de campo: 1,5 m a ∞
- Velocidad de obturación electrónica: de 1 a 1/10000 s
- Rango ISO: 100 a 3200
- Resoluciones de vídeo:
 - DCI 4K (cine) 4096x2160 24 fps
 - 2160p (4K UHD) 3840x2160 24/25/30fps
 - 1520p (2,7K) 2704x1520 24/25/30 fps
 - 1080p (FHD) 1920x1080
 - 24/25/30/48/50/60 fps
 - 720p (HD) 1280x720 96/100/120 fps
- Campo de visión horizontal del vídeo (HFOV): 69°
- Tasa de bits máxima de vídeo: 100 Mbps
- Formato de vídeo: MP4 (H.264)
- Zoom digital:
 - Sin pérdidas: hasta x2,8 (FHD), hasta x1,9 (2,7K), hasta x1,4 (4K UHD)
 - Estándar: hasta x3 (todas las resoluciones)
- HDR: vídeos 4K UHD, 2.7K y 1080p, fotos JPEG
- Resoluciones de las fotos:
 - Panorámico (JPEG y DNG): 21 MP (5344x4016) / 4:3 / 84° HFOV
 - Rectilíneo (JPEG): 16 MP (4608 x 3456) / 4:3 / Campo de visión horizontal de 75,5°
- Modos de fotografía:
 - Individual, Ráfaga, Acotación, Temporizador y Panorama (5 formatos)

ESTABILIZACIÓN DE IMAGEN

- Estabilización híbrida de 3 ejes:
 - Mecánica: 2 ejes (balanceo y cabeceo)
 - Electrónico (EIS): 3 ejes (balanceo, cabeceo y guiñada)
- Rango de inclinación controlable: -90° a +90° (del nadir al cenit)

PACKAGE CONTENTS – ANAFI

Su **ANAFI** El paquete contiene:

- un **ANAFI** zumbido
- una batería inteligente, preinstalada en - **ANAFI**
- un estuche de transporte
- una tapa de objetivo
- un cable de carga USB-A a USB-C
- una tarjeta microSD de 16 GB, preinstalada - **ANAFI**
- un adaptador de tarjeta microSD a SD
- un Parrot Skycontroller 3
- 8 palas de hélice de repuesto
- una herramienta de montaje
- Una guía de seguridad de vuelo
- Una guía de inicio súper rápido (SQSG)
- una tarjeta de configuración Wi-Fi



ANAFI

PACKAGE CONTENTS – ANAFI Extendido

Su ANAFI El paquete extendido contiene:

- un ANAFI zumbido
- una batería inteligente, preinstalada en - ANAFI
2 baterías adicionales
- un bolso de hombro
- una tapa de objetivo
- 3 cables de carga USB-A a USB-C
- una tarjeta microSD de 16 GB, preinstalada - ANAFI
un adaptador de tarjeta microSD a SD
- un Parrot Skycontroller 3
- 8 palas de hélice de repuesto
- una herramienta de montaje
- Una guía de seguridad de vuelo
- Una guía de inicio súper rápido (SQSG)
- una tarjeta de configuración Wi-Fi



TECHNICAL SPECIFICATIONS – ANAFI FPV

ZUMBIDO

- Tamaño plegado: 218x69x64 mm
- Dimensiones desplegado: 241 x 315 x 64 mm
- Peso: 315 g
- Alcance máximo de transmisión: 4 km con Skycontroller 3
- Tiempo máximo de vuelo: 25 minutos
- Velocidad horizontal máxima: 55 km/h
- Velocidad vertical máxima: 4 m/s
- Resistencia máxima al viento: 50 km/h
- Techo de servicio: 4.500 m sobre el nivel del mar
- Rango de temperatura de funcionamiento: -10 °C a 40 °C

SENSORES PARA DRONES

- Posicionamiento por satélite: GPS y Glonass
- Barómetro y magnetómetro
- Cámara vertical y sensor de ultrasonido
- 2 IMU de 6 ejes (1 para el vuelo, 1 para la cámara):
 - Acelerómetros de 2x3 ejes
 - Giroscopios de 2x3 ejes

BATERÍA INTELIGENTE

- Tipo: LiPo de alta densidad (2 celdas)
- Capacidad: 2700 mAh
- Tiempo de vuelo por carga: 25 minutos
- Puerto de carga: USB-C
- Peso: 126 g
- Voltaje: 7,6 V
- Potencia máxima de carga: 24 W

PARROT SKYCONTROLLER 3

- Dimensiones plegado: 94 x 152 x 72 mm
- Tamaño desplegado: 153 x 152 x 116 mm
- Peso: 386 g
- Sistema de transmisión: Wi-Fi 802.11a/b/g/n
- Frecuencias de funcionamiento: 2,4 GHz – 5,8 GHz
- Alcance máximo de transmisión: 4 km
- Resolución de transmisión en directo: 720p (HD) 1280x720
- Capacidad de la batería: 2500 mAh 3,6 V
- Dispositivos móviles compatibles: pantalla de hasta 6,2 pulgadas.
- Puertos USB: USB-C (carga), USB-A (conexión)

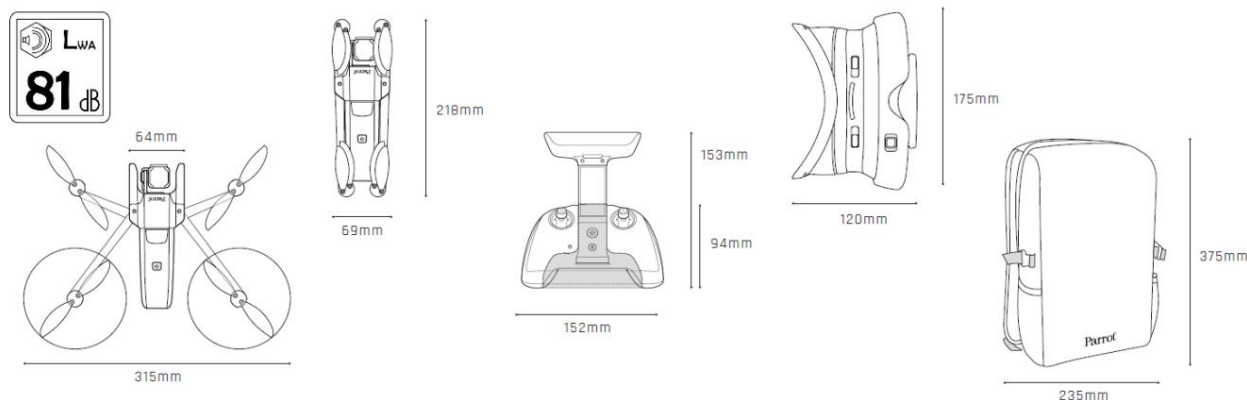

SISTEMA DE IMAGEN

- Sensor: CMOS de 1/2,4"
- Lente LD-ASPH (asférica de baja dispersión):
 - Apertura: f/2.4
 - Formato de 35 mm, distancia focal equivalente: 23 mm
 - Profundidad de campo: 1,5 m a ∞
- Velocidad de obturación electrónica: de 1 a 1/10000 s
- Rango ISO: 100 a 3200
- Resoluciones de vídeo:
 - DCI 4K (cine) 4096x2160 24fps
 - 2160p (4K UHD) 3840x2160 24/25/30fps
 - 1520p (2,7K) 2704x1520 24/25/30 fps
 - 1080p (FHD) 1920x1080 24/25/30/48/50/60 fps
 - 720p (HD) 1280x720 96/100/120 fps
- Campo de visión horizontal del vídeo (HFOV): 69°
- Tasa de bits máxima de vídeo: 100 Mbps
- Formato de vídeo: MP4 (H.264)
- Zoom digital:
 - Sin pérdidas: hasta x2,8 (FHD), hasta x1,9 (2,7K), hasta x1,4 (4K UHD)
 - Estándar: hasta x3 (todas las resoluciones)
- HDR: vídeos 4K UHD, 2,7K y 1080p, fotos JPEG
- Resoluciones de las fotos:
 - Panorámico (JPEG y DNG): 21 MP (5344x4016) / 4:3 / 84° HFOV
 - Rectilíneo (JPEG): 16 MP (4608 x 3456) / 4:3 / Campo de visión horizontal de 75,5°
- Modos de fotografía:
 - Individual, Ráfaga, Acotación, Temporizador y Panorama (5 formatos)

ESTABILIZACIÓN DE IMAGEN

- Estabilización híbrida de 3 ejes:
 - Mecánica: 2 ejes (balanceo y cabeceo)
 - Electrónico (EIS): 3 ejes (balanceo, cabeceo y guiñada)
- Rango de inclinación controlable: -90° a +90° (del nadir al cenit)

ANAFI

PACKAGE CONTENTS – ANAFI FPV

Su ANAFI FPV El paquete contiene:

- un ANAFI zumbido
- una batería inteligente, preinstalada en - ANAFI
- una mochila
- una tapa de objetivo
- un cable de carga USB-A a USB-C
- una tarjeta microSD de 16 GB, preinstalada - ANAFI
- un adaptador de tarjeta microSD a SD
- un Parrot Skycontroller 3
- un juego de gafas Parrot Cockpitglasses 3
- 8 palas de hélice de repuesto
- una herramienta de montaje
- Una guía de seguridad de vuelo
- Una guía de inicio súper rápido (SQSG)



PRESENTATION OF ANAFI

Listo para almacenar o transportar

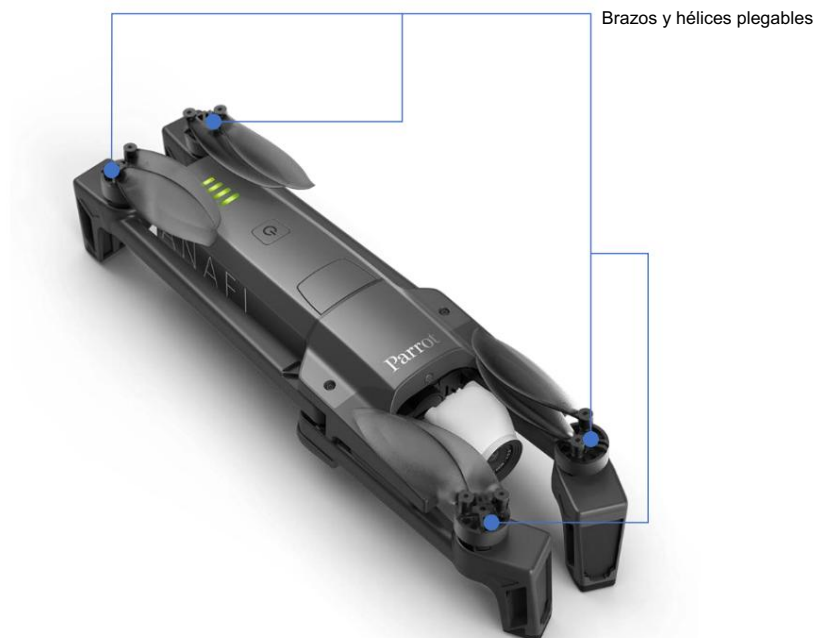

Listo para volar



ANAFI

PRESENTATION OF PARROT SKYCONTROLLER 3

Listo para almacenar o transportar

Joystick izquierdo

Joystick derecho



Brazo plegable y soporte para dispositivos con encendido automático

Listo para pilotar

Indicador de estado LED

Antena Wi-Fi



Botón RTH (volver a casa)

Botón de despegue/aterrizaje

Controles de la cámara y del estabilizador



Códigos de color del indicador de estado LED

Cuando el Parrot Skycontroller 3 se enciende, su indicador de estado LED le proporciona una información instantánea. Indicación visual:

verde intermitente:

azul claro y azul oscuro alternados: azul claro

intermitente: azul oscuro

fijo: morado y azul

oscuro alternados: rojo y cualquier otro color

alternados:

Actualización de Skycontroller 3 en curso;

Conexión a un **ANAFI**;

dron no configurado o con clave WPA incorrecta;

conectado a **ANAFI**;

Vuelo autónomo en curso;

alerta de batería baja (o **ANAFI**, Skycontroller 3, ambas) o alerta de regreso a casa (RTH).

Emparejamiento con un Parrot Skycontroller 3 Este

procedimiento es útil para emparejar un dron y un controlador que nunca se hayan emparejado, y para restablecer el emparejamiento perdido entre un dron y un controlador.

1. Compruebe que se haya insertado una tarjeta microSD compatible. **ANAFI**.
2. Energía **ANAFI** en.
3. Abra el Parrot Skycontroller 3 para encenderlo.
4. Conecte el dron y el control remoto con un cable USB-A (control remoto) a USB-C. (dron) cable.
5. El LED del Parrot Skycontroller 3 parpadea brevemente en verde: está reconociendo **ANAFI**.

ANAFI

6. Espere a que se sincronice entre Parrot Skycontroller 3 y ANAFI (LED azul oscuro fijo en el controlador): compruebe que el gatillo izquierdo del Parrot Skycontroller 3 activa el estabilizador del dron para asegurar que la sincronización sea completa.
7. Desconecta el control remoto del dron.

PRESENTATION OF PARROT COCKPITGLASSES 3

 Tenga en cuenta que las gafas Parrot Cockpitglasses 3 son compatibles con todos los dispositivos de hasta 6,5 pulgadas.

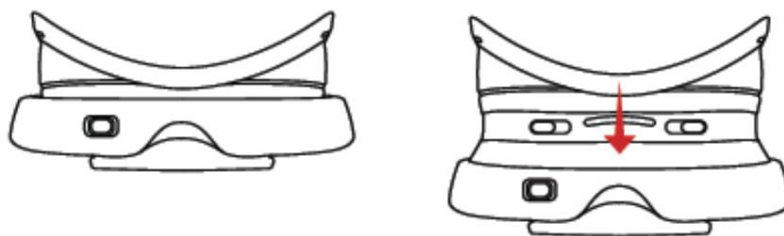

LORO Cockpitglasses 3: despléguelas para volar.

1. Conecte su dispositivo al Parrot Skycontroller 3.
2. Inicie el modo FPV pegando con cinta adhesiva la caja FPV.
3. Despliega las gafas Parrot Cockpitglasses 3.
4. Abra la solapa con la marca Parrot en la parte delantera de las gafas Parrot Cockpitglasses 3.
5. Coloque su dispositivo en el centro de las gafas Parrot Cockpitglasses 3.

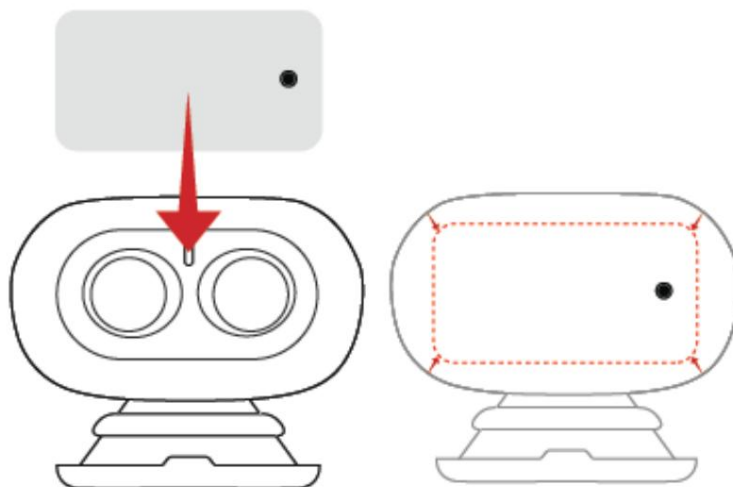

6. Cierre la solapa y utilice los deslizadores situados encima de los ojos para ajustar la distancia entre las lentes a su campo de visión, como se muestra en el siguiente diagrama.

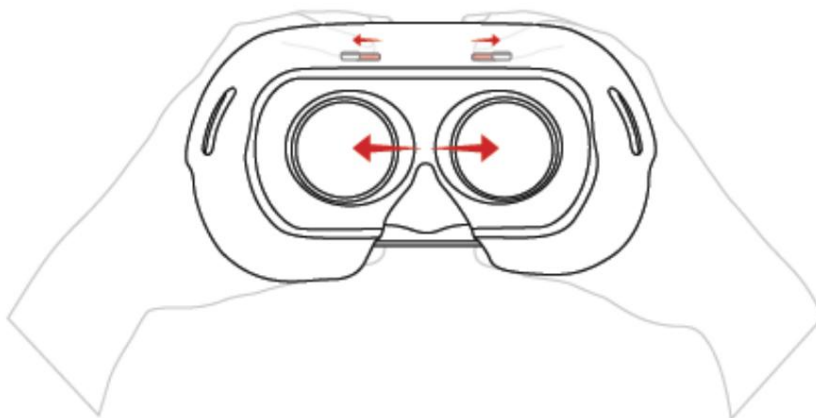

ANAFI

7. Ajuste las correas de las gafas Parrot Cockpitglasses 3 a su cabeza para asegurar un ajuste correcto.

Sesión de vuelo segura.

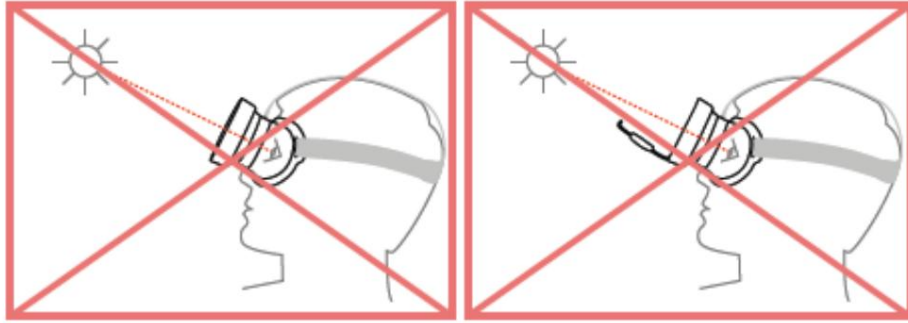

ADVERTENCIA: NUNCA APUNTE LAS 3 VISTAS DE SU CABINA DE LORO DIRECTAMENTE HACIA EL SOL O CUALQUIER OTRA FUENTE DE LUZ, COMO LOS RAYOS SOLARES U OTRAS LAS FUENTES DE LUZ POTENTES PODRÍAN CAUSAR DAÑOS AL EQUIPO, LESIONES OCULARES O AMBAS COSAS.

PRE-FLIGHT CHECKLIST

Equipo

- ⚠ Asegúrese de haber descargado la última versión de FreeFlight 6 y de que tanto su Parrot Skycontroller 3 como su dispositivo se hayan actualizado con las últimas versiones de firmware.
- ⚠ Para lo último ANAFI Para tener experiencia, asegúrese de tener el cable USB-A correcto para conectar su Parrot Skycontroller 3 y su dispositivo.
- ⚠ Cerciorarse ANAFI Está equipada con una tarjeta microSD con suficiente espacio de memoria libre.
- ⚠ Asegúrese de que los cuatro brazos plegables de ANAFI se despliegan.
- ⚠ Asegúrese de que sus hélices estén limpias, intactas y sin obstrucciones.
- ⚠ Asegúrate de ambos ANAFI Las baterías del Parrot Skycontroller 3 están completamente cargadas.
- ⚠ Cerciorarse ANAFI La batería está instalada de forma segura en el cuerpo del dron.
- ⚠ Asegúrese de que se haya retirado la tapa del objetivo. ANAFI cámara.
- ⚠ Cerciorarse ANAFI La lente está limpia; si necesita limpiarla, sostenga el gimbal entre Sujeta la lente con dos dedos para no presionar su mecanismo al limpiarla y límpiala suavemente con un paño de microfibra.

Reglamentos

- ⚠ Asegúrese de utilizar ANAFI Está permitido en el lugar donde usted tiene intención de volar.
- ⚠ Verifique si existen restricciones sobre el uso de frecuencias Wi-Fi en la zona a la que tiene previsto volar.

Condiciones de vuelo

- ⚠ Comprueba que tu zona de vuelo sea segura y esté despejada.
- ⚠ No vuele de noche ANAFI
- ⚠ No vuele sobre zonas urbanas ni sobre espacios aéreos restringidos como aeropuertos, estaciones de tren, centrales eléctricas, reservas nacionales, etc. ANAFI
- ⚠ Consulta las condiciones meteorológicas: ANAFI bajo la lluvia, la niebla, la nieve o con un viento superior a no vueles a 14 metros por segundo o 50 km/h.
- ⚠ Debido al modo de funcionamiento de su cámara vertical y su sensor de ultrasonidos, Parrot recomienda no volar sobre agua ni otras superficies reflectantes (espejos, cristales, etc.). ANAFI

ANAFI

GETTING STARTED

1. Cargue la batería utilizando el cable USB-A a USB-C incluido y un adaptador de corriente USB-A. Adaptador (no incluido en la caja). Los tiempos de carga dependen de la capacidad de suministro del adaptador. Consulte la "Batería de carga" guía para obtener información adicional. Parrot recomienda que siempre cargue completamente su batería inteligente antes de volar 2. Si desea utilizar **ANAFI**.
el controlador y disfrutar de todas las funciones de Parrot **ANAFI** experiencia, cargo Skycontroller 3.
3. Compruebe que su zona de vuelo sea segura y esté despejada.
4. Para encender el dron, colóquelo sobre una superficie horizontal plana y presione el botón de encendido botón.
5. a) Si utiliza el Parrot Skycontroller 3, despliegue la parte central del mando para encenderlo, espere a que la luz azul oscura se ilumine de forma fija y, a continuación, conecte su dispositivo al mando mediante un cable USB. Parrot recomienda volar siempre con el Parrot Skycontroller 3 y un dispositivo para obtener la mejor experiencia de vuelo.
b) Si no desea utilizar el controlador, conecte su dispositivo a la red Wi-Fi de , utilizando la tarjeta de configuración Wi-Fi ubicada dentro de la bolsa de transporte del dron. Estuche, bolso de hombro o mochila - Formato SSID: Anafi-xxxxx.
6. FreeFlight 6 se ejecuta automáticamente en su dispositivo y se conecta a **ANAFI** y a Parrot Skycontroller 3.
7. Compruebe si hay actualizaciones de software para el controlador y el dron.
8. Calibre su Parrot Skycontroller 3, o ambos, si es necesario, siguiendo las instrucciones en la pantalla de su dispositivo.
9. Compruebe que su zona de vuelo sigue siendo segura y despejada, y que nadie (personas, animales) se ha acercado ni se está **ANAFI**.
acercando. 10. Manténgase al menos a 2 m (6 pies) de distancia del dron, pulse el botón y disfrute. ¡vuelo!

TAKING OFF

Despegue desde tierra

Posición **ANAFI** sobre una superficie plana, uniforme y despejada.

Enciéndelo, aléjate al menos 2 m (6 pies) del entorno del dron **ANAFI** y comprobar que el y asegúrate de que esté completamente despejado.

Pulsa el botón de tu Parrot Skycontroller 3 o toca el recuadro verde "DESPEGUE" en la pantalla de tu dispositivo.

ANAFI Despega y se estabiliza a 1 metro (3 pies) del suelo, a la espera de las órdenes del piloto.

Lanzamiento manual

⚠ Ten especial cuidado al lanzar un dron a mano para no **ANAFI** Este procedimiento es seguro siempre que distraerte ni asustarte por algo que ocurra fuera mientras lo tienes en la mano: concéntrate en lo que estás haciendo, pero mantente siempre atento a tu entorno.

Al abrir FreeFlight 6 por primera vez, a partir de la versión 6.2, un tutorial de lanzamiento manual le recordará el siguiente procedimiento. Puede activar el lanzamiento manual desde esta página del tutorial.

También puedes activar la opción de lanzamiento manual desde el "Interfaz" menú de FreeFlight 6 (consulta la guía para obtener más "PREFERENCIAS" "Interfaz" sección de este información).

Fuerza **ANAFI** Enciende el dron y colócalo sobre tu mano abierta y plana. En la pantalla de tu dispositivo, el recuadro verde "DESPEGUE" se reemplaza por un recuadro azul "LANZAMIENTO MANUAL".

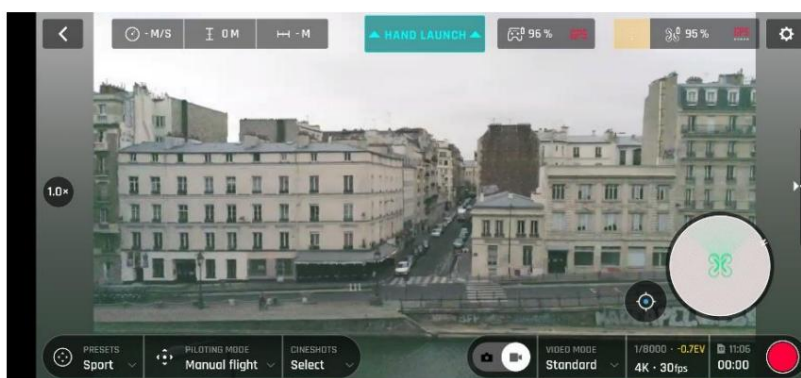

















Androide "Mano Lanzamiento" Pantalla

Pulsa el botón de tu Parrot Skycontroller 3 o toca el recuadro azul "LANZAMIENTO MANUAL" en la pantalla de tu dispositivo. Las hélices del dron comenzarán a girar lentamente y la pantalla de tu dispositivo mostrará una animación de lanzamiento manual.

Levanta brevemente y con rapidez la mano abierta hacia arriba y hacia adelante. **ANAFI** está en el aire. Se estabiliza, a la espera de órdenes del piloto.

ANAFI

FLYING

Joystick izquierdo (modo predeterminado)	Joystick derecho (modo predeterminado)
  <p data-bbox="614 616 678 638">Elevar</p>	  <p data-bbox="1204 616 1284 638">Adelante</p>
  <p data-bbox="598 940 662 963">Bajar</p>	  <p data-bbox="1204 940 1300 963">Contrarrestar</p>
  <p data-bbox="582 1276 710 1299">Gire a la derecha</p>	  <p data-bbox="1149 1276 1340 1299">Muévase a la derecha</p>
  <p data-bbox="590 1601 702 1624">Gire a la izquierda</p>	  <p data-bbox="1157 1601 1364 1624">Muévase a la izquierda</p>

⚠️ Tenga en cuenta que puede **ANAFI** controles a través del menú PREFERENCIAS de modificar FreeFlight 6. Consulte la PREFERENCIAS / Controles " sección de esta guía para "información adicional".

⚠️ **ANAFI** Los controles también se pueden configurar en modo Arcade. Consulte el "CONTROL / Arcada " Consulte la sección correspondiente de esta guía para obtener información adicional.

RETURNING HOME

Para volver a la posición de despegue, pulse el botón de su Parrot Skycontroller 3 o toque el icono en la pantalla de su dispositivo.

ANAFI Se eleva hasta 30 metros sobre su punto de despegue, o hasta la altitud que hayas configurado a través de FreeFlight 6, entre 20 y 100 metros, y vuelve a volar sobre su posición de despegue.

Consulte el "PREFERENCIAS" "Seguridad" Consulte la sección de esta guía para obtener instrucciones sobre RTH. configuración de altura.

En el modo Sígueme (compra dentro de la aplicación), cuando se activa el botón o el icono,

ANAFI Vuela de regreso a la posición del piloto.

Configuración precisa del punto

de inicio. Cuando las condiciones de vuelo son óptimas al despegar, **ANAFI** puede establecer un "hogar preciso" para sí mismo, mediante su cámara vertical, aparece una notificación en la pantalla de FreeFlight 6 que confirma que se ha establecido un punto de inicio preciso, y el icono de inicio del minimapa se vuelve verde.

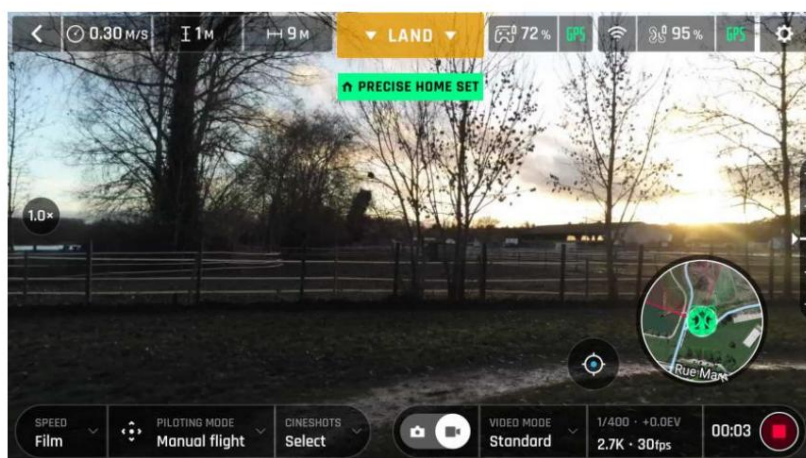

Androide "Preciso Hogar Ventana emergente "Configura"

SMART RTH

ANAFI Cuenta con una capacidad Smart RTH: considerando su altitud y su distancia desde su punto de despegue, el dron calcula en tiempo real la energía que necesita para regresar a casa, o al piloto, o a una ubicación personalizada (consulte la sección "de esta guía" para obtener más detalles sobre esta función). PREFERENCIAS / Seguridad / Avanzado Configuración RTH

Cuando la batería está baja, FreeFlight 6

Te avisa de que entrará en modo de regreso automático al punto de origen (RTH).

Si confía en poder indicar una ubicación diferente, **ANAFI** de vuelta a su punto de despegue o si desea aterrizarlo en puede cancelar el regreso automático al punto de origen (RTH) directamente desde la ventana emergente de alerta.

ANAFI

ADVANCED RTH SETTINGS

Active la configuración avanzada de RTH a través de las Preferencias de seguridad de FreeFlight 6 (consulte el "PREFERENCIAS Seguridad" (Consulte la sección correspondiente de esta guía para obtener más información).

Existen dos opciones avanzadas de regreso a casa (RTH): Piloto y Personalizada.

- ⚠ Por Activación de funciones avanzadas, si se selecciona usted o el dron podrían llegar a su destino de piloto, no lo hará de batería baja. será Caso del no responsable en caso de que el dron aterrice en una ubicación diferente.

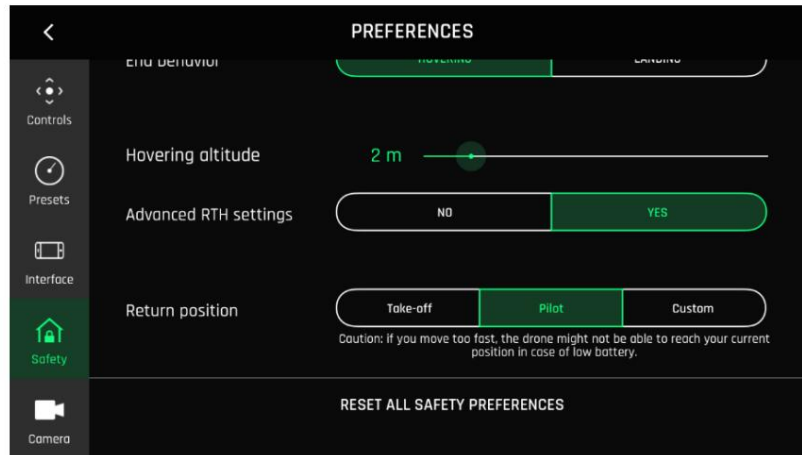

Configuración avanzada activada (iOS)

Piloto RTH

Cuando se selecciona la opción avanzada de retorno a casa "Piloto", el ANAFI regresa a la posición GPS de dispositivo utilizado para controlar el dron (ya sea que esté vinculado a un Parrot Skycontroller 3 o no) regresa al momento exacto en que se activa un botón de retorno a casa, o a las últimas coordenadas conocidas del dispositivo, en caso de que haya perdido la sincronización GPS.

Por este motivo, recomendamos pulsar el ANAFI. Los pilotos no deben moverse después de haber activado un RTH. botón cuando se esté en el modo RTH avanzado "Piloto".

- ⚠ Tenga en cuenta que cuando se activa la función Smart auto-RTH en el modo RTH avanzado "Piloto" modo, ANAFI vuelve a la posición GPS del dispositivo, en el momento de la activación de la función auto-RTH – o a las últimas coordenadas conocidas del dispositivo, en caso de que haya perdido la sincronización GPS.

RTH personalizado

Por defecto, cuando se configura un vuelo, siempre que tenga sincronización GPS, al activar la opción avanzada de regreso a casa "Personalizado", la latitud y longitud actuales del dron aparecen en el campo "Punto personalizado", como se muestra en la captura de pantalla a continuación.

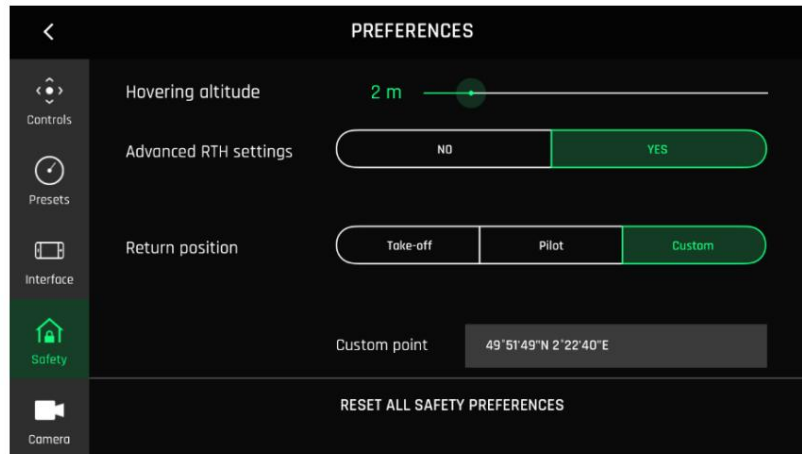

Costumbre RTH opción activada

Para cambiar este punto personalizado, salga de las Preferencias y vuelva al HUD ("<" arriba a la izquierda), luego acceda al mapa de FreeFlight 6: toque el minimapa en la parte inferior derecha de la pantalla. pantalla.

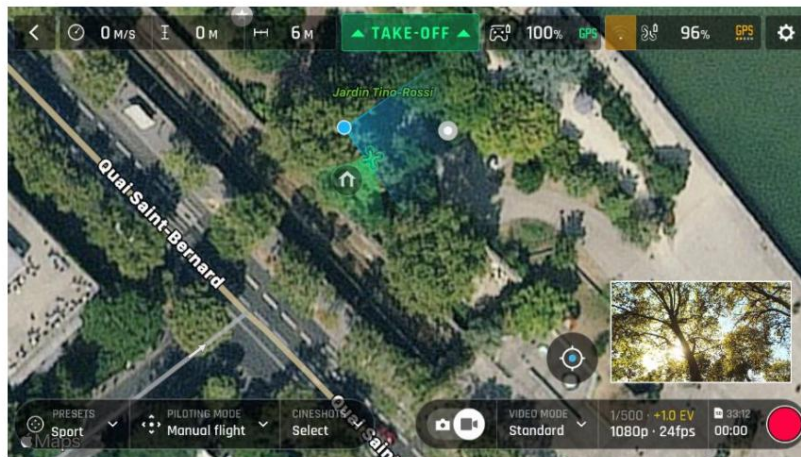

Casa inicial, cerca del icono del dron

El icono de "Inicio" aparece cerca del icono del dron, o justo encima del icono del dron si la señal GPS al encenderlo fue excelente. Aquí, la sincronización GPS aún podría mejorarse, ya que se muestra mediante el icono naranja de GPS en el recuadro del dron de la barra superior. El punto azul representa la posición del controlador, normalmente la del piloto.

ANAFI

Pulsa el icono de "Inicio" para activarlo y, a continuación, arrástralo y suéltalo en el punto RTH deseado.

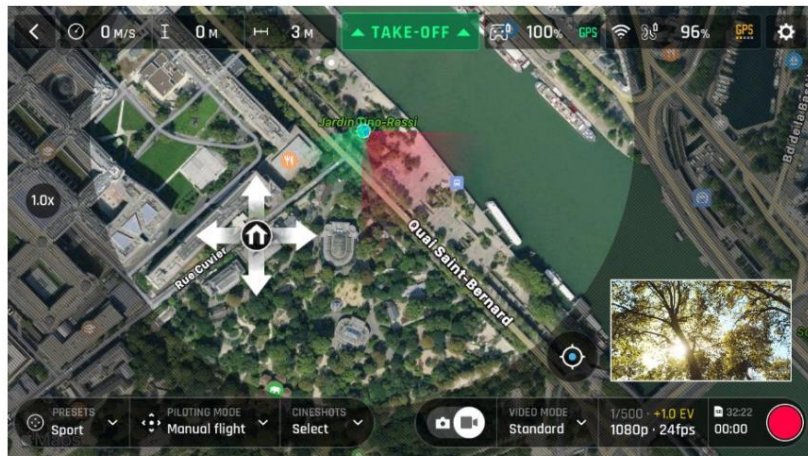

Arrastrar y soltar el

Icono de "Inicio" (iOS)

En nuestro ejemplo, hemos preparado un vuelo en una esquina de un parque y hemos planificado un regreso al punto de origen sobre un área abierta, cerca del centro del mismo parque.

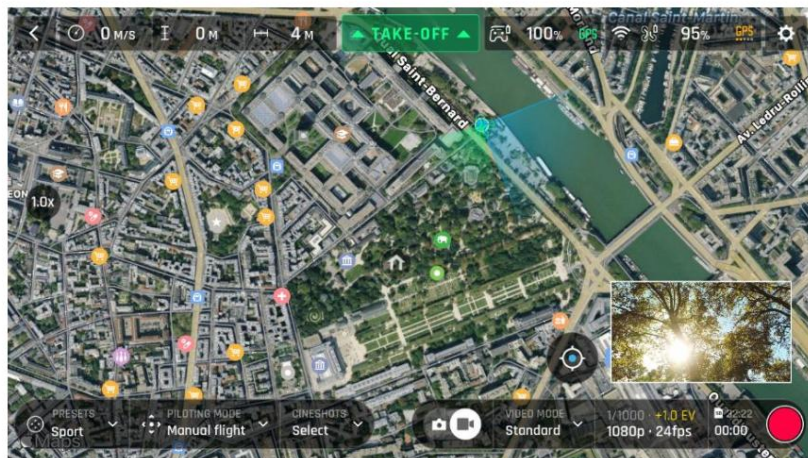

Costumbre "Inicio" (iOS)_{ocar}

Acceda de nuevo a las preferencias de seguridad y observe que las coordenadas de los puntos personalizados se han actualizado. ¡Listo!

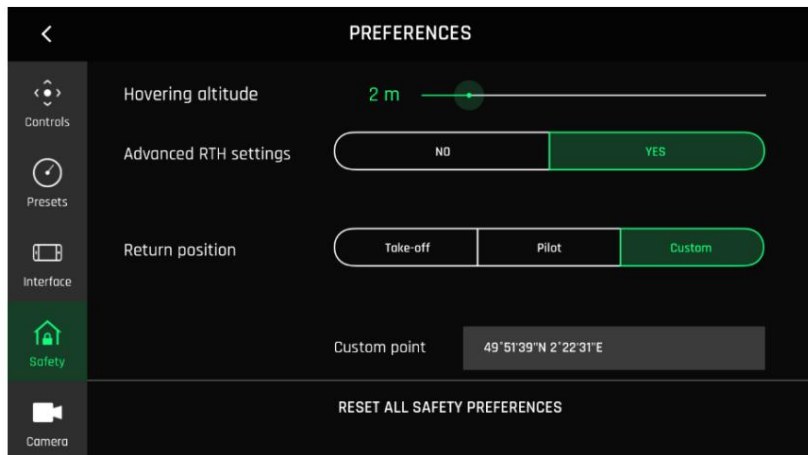

Coordenadas de punto actualizadas (iOS)

LANDING

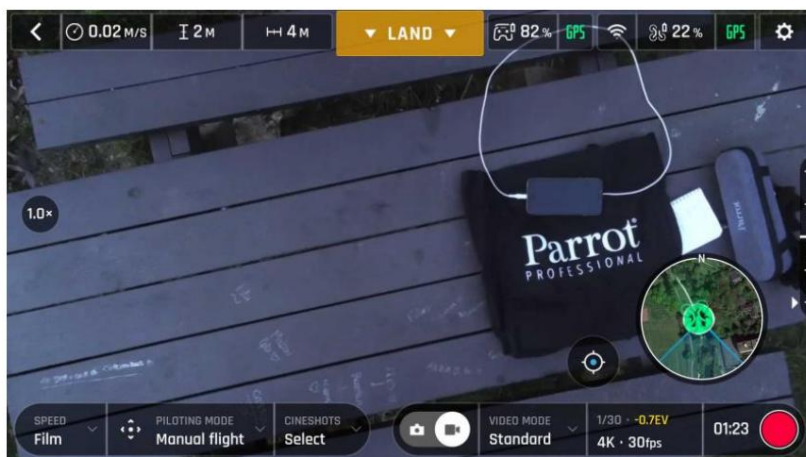

Preparación para el aterrizaje, Androide

Haz **ANAFI** directamente sobre una superficie plana, uniforme y despejada, luego presione el botón o toque volar el recuadro naranja con la palabra "LAND" en la pantalla de tu dispositivo.

ANAFI tierras.

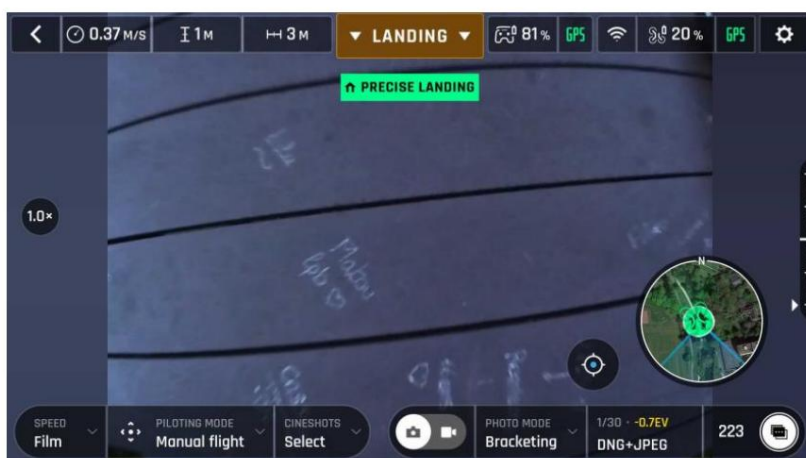

Preciso Aterrizaje, Androide

Aterrizaje manual:

- ⚠️ Tenga especial cuidado al aterrizar manualmente. Este procedimiento es seguro siempre que no se distraiga ni se sobresalte por un evento externo con un dron en funcionamiento acercándose a su mano: concéntrese en lo que está haciendo, pero manténgase siempre atento a su entorno.

Vuela **ANAFI** a unos 50 cm directamente sobre tu mano abierta y luego presiona el botón, o toca el cuadro naranja "LAND" en la pantalla de tu dispositivo.

ANAFI cae en tu mano.

ANAFI

SMART LIPO BATTERY

ANAFI La batería inteligente LiPo del dron viene preinstalada y siempre debe reinstalarse en Del mismo modo, con los LED y el botón de encendido hacia arriba, para evitar daños eléctricos irreparables a la batería, al dron o a ambos.

La batería inteligente se puede cargar tanto si está instalada como si no. Sin embargo, deberá extraerla del dron para acceder a la tarjeta microSD. Consulte la sección correspondiente de esta guía "Recuperación de medios" para obtener más información.

- ⚠ Al manipularlo, nunca debes ejercer presión y, en general, evita tocar la cámara y el estabilizador del dron, ya que son sus partes más sensibles. Las siguientes instrucciones te ayudarán a manipular tu dron y la batería de forma segura.

Extracción de la batería

Para extraer la batería inteligente del dron, despliegue los brazos traseros del ANAFI. Establecer el dron sobre una superficie plana y uniforme (como una mesa) y presione con el pulgar el botón que conecta la batería al cuerpo del dron. Deslice suavemente el pulgar y la batería se separará del cuerpo del dron. ANAFI. Cuando el gancho del pulsador ANAFI.

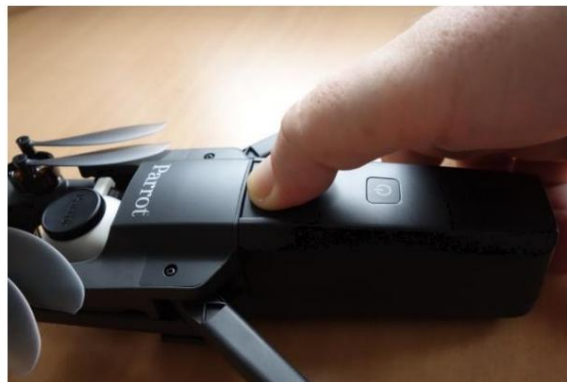

ANAFI · extracción de la batería

Instalación de la batería

Para volver a instalar la batería inteligente en el dron, despliegue los brazos traseros del dron **ANAFI** . Colocar sobre una superficie plana y uniforme (como una mesa) y coloque los tres ganchos de la batería en las ranuras correspondientes del dron. Coloque su dedo medio sobre el logotipo de Parrot con los dedos juntos hasta que sienta y oiga que **ANAFI** y su pulgar en la parte posterior de la batería inteligente. Apriete su la batería encaja en el cuerpo del dron. dron. ¡Listo!



ANAFI: instalación de la batería

Carga de la batería

Para cargar **ANAFI** Batería inteligente LiPo, utilice el cable USB-A a USB-C incluido para conectarla. la batería conectándola a una fuente de alimentación. Este práctico cable le permite cargar su batería desde:

- una toma de corriente de pared, a través de un adaptador de CA (no incluido en la caja);
- o el puerto USB-A de una computadora de escritorio o portátil;
- el puerto USB-A de una batería externa.

Los tiempos de carga completa indicativos, dependiendo de las fuentes de alimentación, son los siguientes (a 20 °C):

- Adaptador de corriente alterna (5V - 3A): entre 150 y 210 minutos;
- Puerto USB-A de un ordenador o batería externa: entre 270 y 320 minutos.

ANAFI La batería inteligente también se puede recargar mediante un adaptador o cargador Power Delivery. (Estándar USB-PD), utilizando un cable USB-C a USB-C (no incluido). En esta configuración, el tiempo de carga completa de la batería se puede reducir a 105 minutos.

- ⚠ Acerca de los power banks USB-PD: Parrot no recomienda los power banks **ANAFI** usuarios para invertir en un USB-PD, ya que no todos admiten la carga de batería USB-C a USB-C. De hecho, debido a la naturaleza **ANAFI**'s de la tecnología USB-C, algunos power banks USB-PD se recargan en **ANAFI** La batería inteligente, y no al revés.

ANAFI

Cuando **ANAFI** La batería inteligente LiPo está conectada a una fuente de alimentación y se está cargando, sus 4 LEDs Indica en tiempo real su nivel de carga:

LED 1 parpadeando:	La batería tiene una carga de entre el 0 y el 25%;
LED 1 fijo y LED 2 intermitente:	La batería tiene una carga de entre el 25 y el 50%;
Los LED 1 y 2 permanecen encendidos y el LED 3 parpadea:	La batería tiene una carga de entre el 50 y el 75%;
Los LED 1, 2 y 3 permanecen encendidos y el LED 4 parpadea:	La batería tiene una carga de entre el 75 y el 100%;
la batería está conectada y todos los LED están apagados.	La batería está completamente cargada.

De igual modo, cuando la batería no se instala a tiempo pulsando su **ANAFI**, puedes comprobar su nivel de carga en cualquier botón de encendido:

Se enciende 1 LED fijo: Se	La batería tiene una carga de entre el 0 y el 25%;
encienden 2 LED fijos: Se	La batería tiene una carga de entre el 25 y el 50%;
encienden 3 LED fijos: Se	La batería tiene una carga de entre el 50 y el 75%;
encienden 4 LED fijos:	La batería tiene una carga de entre el 75 y el 100%.

Finalmente, la misma lógica se aplica cuando la batería inteligente LiPo se instala en el dron y cuando **ANAFI** está encendido. El número de LEDs fijos le permite estimar su tiempo de vuelo restante:

1 LED fijo encendido: 2 LED	Quedan menos de 6 minutos de tiempo de vuelo;
fijos encendidos: 3 LED fijos	entre 6 y 12 minutos de tiempo de vuelo restantes;
encienden: 4 LED fijos encendidos:	entre 12 y 18 minutos de tiempo de vuelo restantes;
	Quedan entre 18 y 25 minutos de tiempo de vuelo.

Actualización de la batería

ANAFI Las baterías inteligentes se pueden actualizar, al igual que el propio dron, su controlador y su sistema de control. Software FreeFlight 6. Cuando hay una actualización de batería disponible con una versión de FreeFlight 6, aparece el siguiente mensaje en la aplicación.

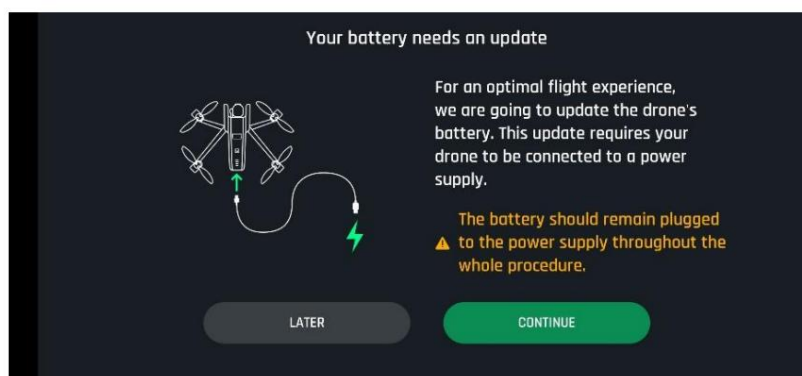

Actualización de la batería, Androide

Sigue las sencillas instrucciones de la aplicación para actualizar la batería.

⚠ Recuerde mantener la batería conectada a la corriente durante todo el procedimiento y repítalo con todas las baterías.

La batería inteligente LiPo

elemento de su ANAFI de [Battery care and safety](#) es tan tecnológica como cualquier otro cámara 4K HDR voladora.

Su firmware se puede actualizar, al igual que el del dron y el del control remoto, e incluso cuenta con un modo de hibernación, diseñado para aumentar su durabilidad y facilitar su mantenimiento. Idealmente, cuando no se utilice durante un período prolongado, las baterías deben almacenarse con la mitad de la carga. Si no se utiliza durante 10 días, la batería inteligente se descarga automáticamente, si es necesario, hasta el 65 % de su carga, en un período de 48 horas. En otras palabras, después de un máximo de 12 días sin uso, esta batería inteligente entra en hibernación con un nivel de carga que nunca supera el 65 %. Si deja la batería sin usar durante 12 días, observará que el botón de encendido no ANAFI activa los indicadores LED de nivel de carga. La batería necesita cargarse para salir del modo de hibernación y comenzar a funcionar como se describe en los párrafos anteriores: este comportamiento preserva la batería a lo largo del tiempo. Parrot recomienda cargar completamente la batería inteligente antes de volar.

ANAFI.

ANAFI

Al igual que todas las demás baterías LiPo, **ANAFI** La batería inteligente debe ser manipulada, transportada y almacenada con cuidado:

- Nunca deje una batería desatendida mientras se carga;
- Nunca exponga una batería a temperaturas extremas, ni altas ni bajas;
- Nunca cargue una batería que aún esté caliente por su uso (espere al menos 20 minutos);
- Nunca utilice ni recargue una batería dañada o hinchada;
- Guarde siempre la batería en un lugar seco y ventilado, a una temperatura cercana a los 20 °C;
- Siempre lleve su batería en una bolsa o estuche ignífugo (a menos que esté instalada en el dron: en ese **ANAFI** caso, puede transportarse con el dron, dentro de su estuche de transporte).

Por último, tenga en cuenta que la batería inteligente solo se cargará a temperaturas ambiente entre +10 °C y +45 °C, y que usarla a temperaturas cercanas a 0 °C reducirá su tiempo de vuelo. Para minimizar esta ligera disminución en la capacidad de la batería inteligente, manténgala lo más caliente posible antes de iniciar un vuelo en un entorno frío.

- ⚠ Si el comportamiento de su batería no es consistente con los elementos contenidos en esta sección, y si no puede lograr que alimente su batería: conéctela a una fuente **ANAFI**, debes restablecer de fábrica tu de alimentación con el cable adjunto, luego mantenga presionado el botón de encendido de la batería durante 15 segundos (independientemente del comportamiento de los LED), y Suelta el botón.

Los LED de la batería parpadean rápidamente, uno tras otro, alternando entre verde y rojo: ¡el reinicio completo se ha realizado correctamente!

MEDIA RETRIEVAL

Su **ANAFI** está equipado con una tarjeta microSD de 16 GB que le permite grabar vídeos y fotos, y transferirlos fácilmente a su ordenador. Esta sección explica cómo extraerlos.

la tarjeta microSD de **ANAFI**, cómo recuperar tus archivos multimedia de la tarjeta microSD y cómo reinstálalo en el dron.

Extracción de la tarjeta microSD

Para extraer la tarjeta microSD de **ANAFI**, La batería debe retirarse del dron. Consulte el ["Extracción de la batería"](#) Consulte la sección correspondiente de esta guía para obtener más detalles.

Al extraer la batería del cuerpo del dron, se descubre la ranura para la tarjeta microSD, que está protegida por un pequeño candado metálico.

Deslice este candado metálico con un dedo hacia atrás hasta oír un **ANAFI** para abrirlo – te sentirás ligero clic. Levante la parte frontal del candado para abrir la ranura. Acceda a la tarjeta microSD. y extráigala. Un icono de candado abierto y una flecha, situados a la izquierda de la ranura microSD, le indican cómo debe deslizar el candado para abrirla.

Recuperación de fotos y videos Utilice el

adaptador de tarjeta microSD a SD incluido para transferir los videos y las fotos que haya tomado con su computadora. **ANAFI** Deslice la tarjeta microSD en el adaptador y utilice

El adaptador funciona como cualquier otra tarjeta SD: accede a tus vídeos y fotos.

Mediante un lector de tarjetas o la ranura para tarjetas SD de su ordenador. Copie sus vídeos y fotos al disco duro de su ordenador para editarlos, almacenarlos y gestionarlos.

- ⚠ La tarjeta microSD de 16 GB incluida permite grabar algo más de 20 minutos de vídeo en 4K. Por este motivo, Parrot recomienda hacer copias de seguridad de las fotos y los vídeos, y vaciar la tarjeta microSD de 16 GB después de cada vuelo, para garantizar que siempre haya espacio de memoria disponible para capturar nuevas imágenes fijas o en movimiento.

Instalación de la tarjeta microSD Para

volver a instalar la tarjeta microSD en su ranura, abra el seguro metálico como lo hizo al extraerla. Coloque la tarjeta microSD en su ranura: **ANAFI** asegúrese de que los contactos metálicos de la tarjeta estén hacia abajo y alineados con los contactos del dron. El lado más corto de la tarjeta microSD debe quedar hacia la parte posterior del dron.

Incline el candado metálico sobre la tarjeta microSD. Presione suavemente con un dedo el candado y deslícelo hacia el frente de la tarjeta **ANAFI** Para cerrarlo y bloquearlo, oírás un ligero clic. Un icono de candado cerrado y una flecha, situados a la derecha de la ranura microSD, te indican cómo debes deslizar el candado para cerrarlo.

ANAFI

Tarjetas microSD compatibles

Consulte la documentación en línea de Parrot para obtener una lista actualizada de **ANAFI** Tarjetas microSD compatibles.

Recuperación directa de medios (dron a ordenador)

También puede recuperar sus archivos multimedia directamente desde **ANAFI**, sin extraer la tarjeta microSD.

Utilice el cable USB-A a USB-C incluido para conectar el dron (USB-C) a un puerto USB-A de su ordenador. Alimentación **ANAFI** en.

ANAFI Se monta como cualquier otra unidad externa: copie sus archivos multimedia desde el DCIM/100MEDIA directorio en el disco duro de su computadora.

Cuando hayas terminado de gestionar tus medios, expulsa **ANAFI** como cualquier otra unidad externa.

 Cuando se conecta a una computadora y se enciende, esto significa **ANAFI** La batería se descarga sola. que debe recargar su batería inteligente después de haber recuperado su contenido multimedia, incluso si estaba completamente cargada cuando comenzó el procedimiento.

Galería de FreeFlight 6

Por último, puedes gestionar tus archivos multimedia y descargarlos **ANAFI** a tu dispositivo directamente desde la Galería de FreeFlight 6.

La galería también te permite:

- previsualizar vídeos, sin descargarlos a su dispositivo; - formatear tarjetas microSD (consulte la siguiente sección de esta guía); - crear panoramas (consulte la " Creación de panoramas " sección de esta guía para detalles adicionales).

Para acceder a la Galería desde la página principal de FreeFlight 6, pulse el icono de la tarjeta microSD, situado en la barra superior de la interfaz, o bien pulse el icono de la Galería, situado en el centro de la interfaz.

Si **ANAFI** está encendido y conectado al dispositivo (directamente o a través del Parrot)

En Skycontroller 3), la galería de FreeFlight 6 muestra el medio de la tarjeta microSD, por defecto.

Pulsa cualquier contenido multimedia para previsualizarlo.

Pulsa cualquier recuadro verde de descarga de contenido multimedia para transferir el contenido multimedia correspondiente a tu dispositivo.

Acceda al contenido multimedia que ha descargado en su dispositivo pulsando la casilla "Local", situada en la parte superior de la interfaz.

Formateo de tarjeta MicroSD

Pulsa el botón "Formatear tarjeta SD" de la pantalla Tarjeta SD de FreeFlight 6 Gallery para acceder a las opciones de formato. Selecciona una de las siguientes opciones.

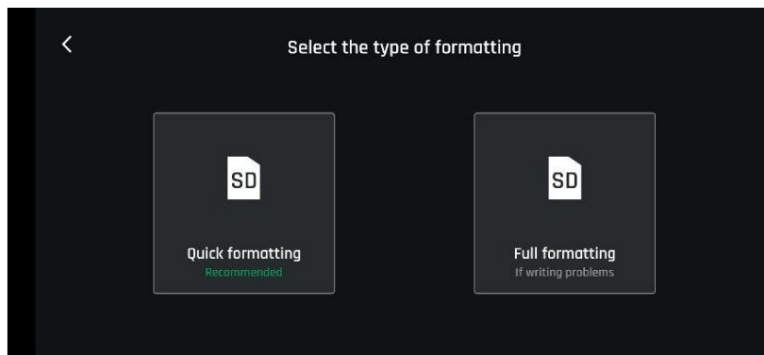

Confirme su selección en la siguiente pantalla para iniciar el formato.

Tenga en cuenta que ambas opciones borran todo el contenido de la tarjeta microSD, incluidos los datos de vuelo.

ANAFI

INTRODUCING FREEFLIGHT 6

La interfaz HUD (pantalla de visualización frontal) de FreeFlight 6 es el complemento ideal que te **ANAFI**. Él permite acceder a todas las funciones excepcionales con solo tocar **ANAFI**, desde la pantalla de su dispositivo, con los pulgares.

Esta sección explora las funciones de FreeFlight 6, comenzando con una presentación de las barras superior e inferior del HUD (iOS y Android).

Acceda al HUD pulsando "FLY" en la parte inferior derecha de la página de inicio de FreeFlight 6.

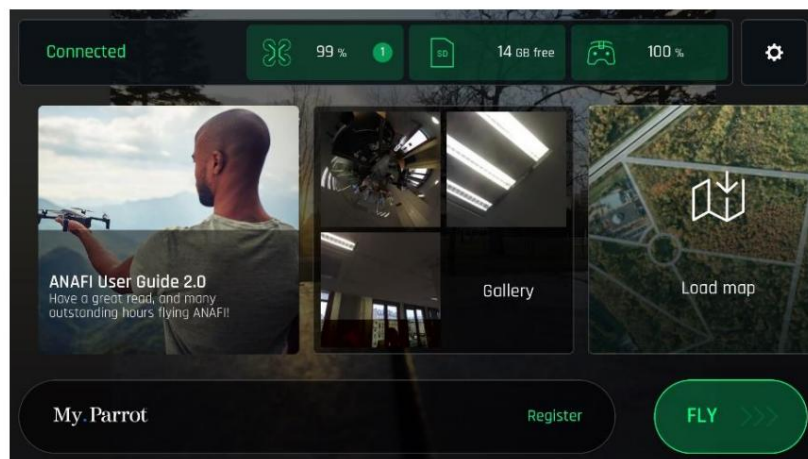

iOS Página principal de FreeFlight

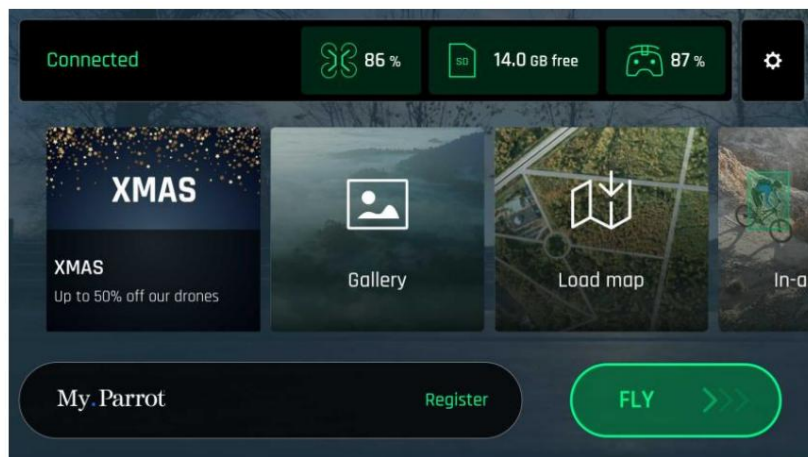

Android Página principal de FreeFlight 6

Presentación del HUD de iOS (vista en modo de vídeo)



ANAFI y FreeFlight 6 están repletos de funciones a las que se puede acceder desde el HUD. Antes de presentar los modos de pilotaje, Cineshots, "PREFERENCIAS" Menú de FreeFlight 6, aquí hay una descripción general de su dron. Dronies y vídeo actuales.

<p>Modos de pilotaje:</p> <ul style="list-style-type: none"> Vuelo manual Cámara Sígueme (compra dentro de la aplicación) Drones inteligentes FPV Plan de vuelo (compra dentro de la aplicación) Toca y vuela: Puntos de ruta y puntos de interés 	<ul style="list-style-type: none"> Escenas de cine: 360° (izquierda y derecha) Revelación (30 y 60 min) Espiral (30 y 60 m) Épico (30 y 60 minutos) Órbita de drones inteligentes & Parábola Drones POI Dolly Zoom Bumerang Sígueme en órbita (compra dentro de la aplicación) Parábola Drones Tornado Bumerang
<p>Modos de vídeo:</p> <ul style="list-style-type: none"> Estándar Cine Hiperlapso Alta velocidad de fotogramas Cámara lenta 	

ANAFI

La interfaz de usuario (HUD) de Android en FreeFlight 6 muestra exactamente la misma información, botones, interruptores y menús que la interfaz de usuario de iOS, de la misma manera, a pesar de ligeras diferencias estéticas.

 Tenga en cuenta que ambos iconos GPS son verdes, en ambas capturas de pantalla (presentaciones de pantalla de iOS y Android). Esto significa que el controlador del dron (Skycontroller 3 o dispositivo) y

ANAFI Ambos sistemas están sincronizados con suficientes satélites GPS y Glonass para optimizar la estabilidad del dron, especialmente a altitudes elevadas.

Por lo tanto, Parrot recomienda que siempre compruebe que los iconos GPS de su HUD FreeFlight 6 estén en verde (y no en rojo), antes de realizar su vuelo.

ANAFI despegar.

Presentación del HUD de Android (vista en modo foto)

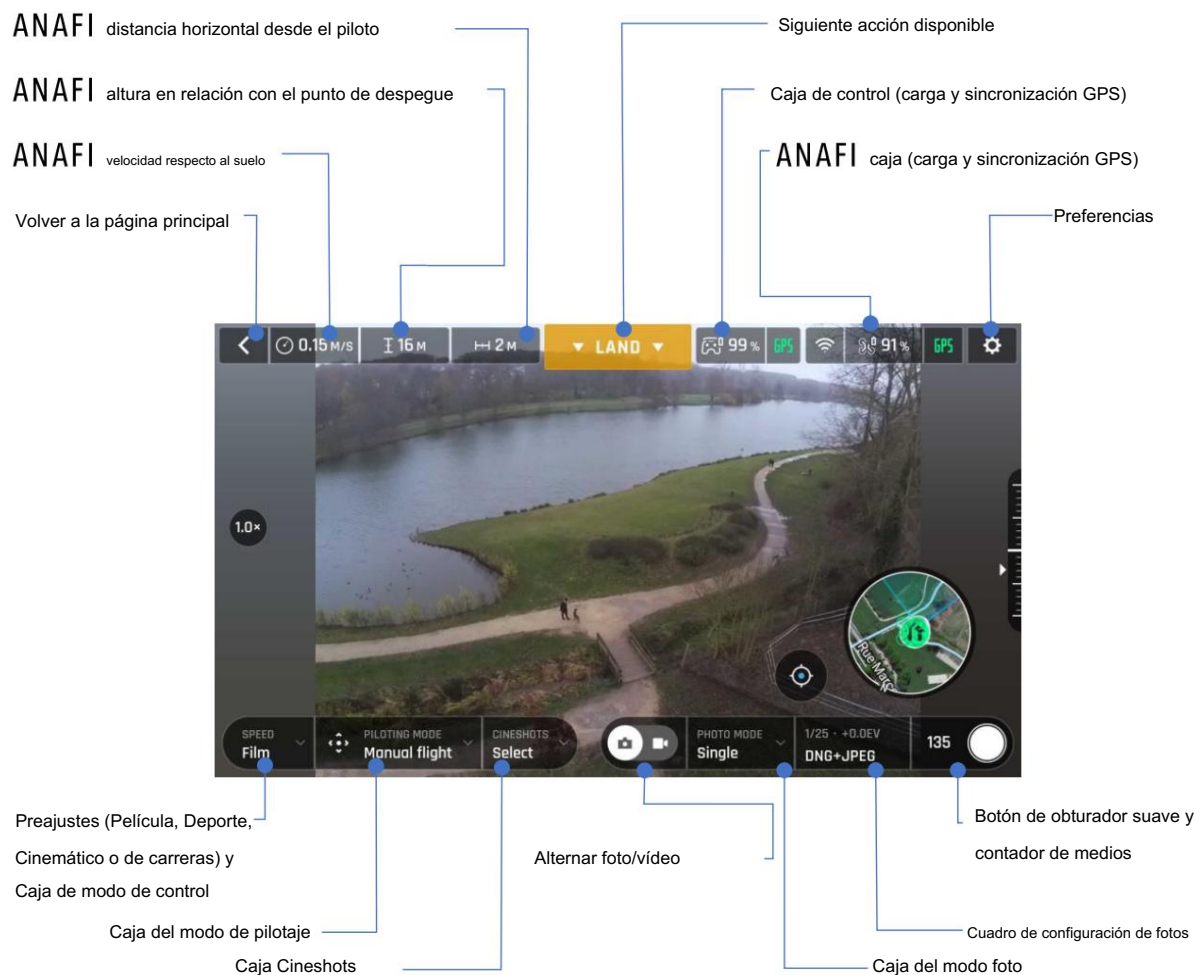

ANAFI Los modos de fotografía incluyen un modo de disparo único, un modo de ráfaga, un modo de horquillado y un temporizador. modo, un modo Panorama de cinco formatos, un modo Timelapse y un modo GPS Lapse.

La interfaz de usuario (HUD) de Android en FreeFlight 6 muestra exactamente la misma información, botones, interruptores y menús que la interfaz de usuario de iOS, de la misma manera, a pesar de ligeras diferencias estéticas.

⚠ Observe que ambos iconos de GPS aparecen en verde en ambas capturas de pantalla (presentaciones de pantalla para iOS y Android). Esto significa que tanto el controlador del dron (Skycontroller 3 o dispositivo) como el sistema GPS están **ANAFI** sincronizados con suficientes satélites GPS y GLONASS para optimizar la estabilidad del dron, especialmente a mayor altitud.

Por lo tanto, Parrot recomienda que siempre compruebe que los iconos GPS de su HUD FreeFlight 6 estén en verde (y no en rojo), antes de realizar su vuelo.

ANAFI despegar.

ANAFI

PREFERENCES

Acceda a las preferencias de FreeFlight 6 a través del icono situado en el extremo derecho de la barra superior de la página de inicio o en el HUD.

Las preferencias le permiten ajustar la configuración a su mano, personalizarla y adaptarla a sus estilos de pilotaje y grabación.

Acceda a los submenús de Preferencias desde los cuadros situados a la izquierda de la pantalla. Pulse un cuadro para seleccionarlo y acceder a sus elementos.

En todos los elementos, los valores predeterminados (VD) están marcados en negrita.

Controles

Las preferencias de Controles definen el comportamiento del mando. También permiten activar la opción "Lanzamiento con la mano".

Toca una opción del artículo para seleccionarlo.

Modo de control:	CLÁSICO / ARCADE (solo disponible en vuelo)
Alegrías inversas	APAGADO (blanco) / ENCENDIDO (verde)
Especial	APAGADO (blanco) / ENCENDIDO (verde)
Disparador EV	APAGADO (blanco) / ENCENDIDO (verde)
Lanzamiento manual	NO / SÍ

Acerca del disparador EV: cuando se activa, el disparador EV le permite controlar el EV (valor de exposición) directamente desde el disparador de zoom (derecho) del Parrot Skycontroller 3. (Consulte la sección " de esta guía para obtener información adicional).

" LORO CONTROLADOR DE AZOS3 PRESENTACIÓN

Con esta configuración, puede modificar manualmente su valor EV desde -3,0 hasta +3,0, en incrementos de 0,3, lo que afecta automáticamente a la velocidad de obturación (valor "s") de la cámara.

Pulsa "RESTABLECER TODAS LAS PREFERENCIAS DE CONTROL" en la parte inferior de la página para restablecer las preferencias.

Ajustes predefinidos

Las preferencias de Preajustes te permiten adaptar el comportamiento de vuelo de los modos ("Película", ANAFI para cada uno de los cuatro "Deporte", "Cinémático" y "Carreras").

Toca una opción del artículo para seleccionarlo.

Reactividad global:	1% a 100% (DV: 15% para CINE Y CINEMÁTICO; 20% para DEPORTES; 30% para CARRERAS)
Horizonte	FIJO / DINÁMICO (DV: FIJO para CINE Y DEPORTES; DINÁMICO para CINEMÁTICO Y CARRERAS)
Velocidad de inclinación de la cámara	1°/s a 180°/s (DV: 10°/s para FILM & CINEMATIC; 20°/s para SPORT & RACING)
Giro peraltado	NO / SÍ (DV: SÍ para CINE, CINEMÁTICO Y CARRERAS; NO para DEPORTES)
Inclinación	1°/s a 40°/s (DV: 10°/s para FILM; 20°/s para CINEMATIC; 25°/s para SPORT & RACING)

Velocidad vertical	0,1 m/s a 4 m/s (DV: 1 m/s para CINE; 2 m/s para DEPORTES; 2,5 m/s para CINEMÁTICO; 3 m/s para CARRERAS)
Velocidad de rotación	De 3°/s a 200°/s (DV: 10°/s para FILM; 20°/s para SPORT & CINEMATIC; 40°/s para RACING)

 Tenga en cuenta que los valores de "Reactividad global", "Inclinación" y "Velocidad vertical" son los que tienen el mayor impacto en la aceleración y el comportamiento general de vuelo.

Los controles deslizantes correspondientes se vuelven naranjas en lugar de verdes para advertir a los usuarios que la configuración que han seleccionado requiere un cuidado extremo, habilidades de pilotaje superiores o ambas cosas al volar. Su ANAFI dron siempre seguirá siendo excepcionalmente sensible, pero con configuraciones extremas, acelerará mucho más rápido de lo que puede imaginar: ¡ha estado... ¡prevenido!

Pulsa «RESTABLECER TODAS LAS PREFERENCIAS DE AJUSTES PREESTABLECIDOS» en la parte inferior de la página para restablecer el modo correspondiente a sus valores predeterminados. En otras palabras, debes pulsar «RESTABLECER TODAS LAS PREFERENCIAS DE AJUSTES PREESTABLECIDOS» en cada modo para restaurar todos los modos a sus valores predeterminados.

Interfaz

Las preferencias de interfaz determinan la cantidad de información que aparece en la pantalla de visualización frontal (HUD) de FreeFlight 6.

Para cada artículo, toque una opción para seleccionarlo.

Mostrar minimapa	NUNCA / CON CONTROLADOR / SIEMPRE
Tipo de mapa	ROADDMAD / SATÉLITE / HÍBRIDO
Mostrar cuadrícula de encuadre	NO / 3x3 / 6x6
Sistema de medición	AUTOMÁTICO / IMPERIAL / MÉTRICO
Gafas FPV	Pulsa "CAMBIAR" para acceder a las siguientes opciones: Loro – Gafas de cabina 1 Parrot – Gafas de cabina 2 Parrot – Gafas de cabina 3 Gafas FPV Google – Gafas de cartón Pulsa "PROBAR" para verificar la visualización de tu selección.

Pulsa "RESTABLECER TODAS LAS PREFERENCIAS DE LA INTERFAZ" en la parte inferior de la página para restablecer las preferencias.

Seguridad

Mediante las preferencias de seguridad, puede establecer un área de vuelo segura y despejada para

ANAFI.

Colocar ANAFI altitud máxima de vuelo con el control deslizante "Altitud máxima".

Para establecer la distancia máxima a la que se encuentra el piloto de su dron, mueva el control deslizante "Distancia máxima" al valor deseado.

Cuando se activa la geocerca, altitud o la ANAFI se detendrá automáticamente cuando alcance el máximo distancia máxima que haya seleccionado: también aparecerá un aviso rojo en su HUD.

ANAFI

Geocerca	NO / SÍ
Altitud máxima	De 1 m a 150 m (DV: 30 m)
Distancia máxima	De 10 m a 4 km (DV: 300 m)
Altitud mínima al usar el retorno a casa (RTH)	De 20 m a 100 m (DV: 30 m)
Comportamiento final	FLOTANDO / ATERRIZAJE
Altitud de vuelo estacionario	De 1 m a 10 m (DV: 2 m)
Configuración avanzada de RTH	NO / SÍ

Nota: Por Activación de funciones avanzadas, si se selecciona RTH Regresa a posición o Piloto Personalizado , el dron podría llegar a su destino en caso de batería baja, no en una ubicación diferente. Loro no es considerado responsable en El dron aterriza en un DESPEGUE / PILOTO / PERSONALIZADO
Regresar a la posición

Pulsa "RESTABLECER TODAS LAS PREFERENCIAS DE SEGURIDAD" en la parte inferior de la página para restablecer las preferencias.

Cámara

Las preferencias de la cámara te permiten seleccionar las opciones de la cámara, tanto en el modo de foto como en el de vídeo.

Calibración de la cámara	Pulsa "CALIBRAR" para acceder a "Corregir horizonte" y "Gimbal". Características de "Calibración".
Grabación automática desde el despegue	NO/SÍ (solo vídeo)
Zoom sin pérdidas únicamente	NO / SÍ (al seleccionar "SÍ" se amplía el rectángulo JPEG)
Sobreexposición de la pantalla	NO / SÍ
Antiparpadeo	APAGADO / AUTOMÁTICO / 50 Hz / 60 Hz

Acerca de la corrección del horizonte: recurra al procedimiento de "Corrección del horizonte" únicamente si observa que sus vídeos y fotos están sistemáticamente inclinados hacia el mismo lado. Consulte la sección correspondiente de esta [Cámara calibración](#) guía para obtener información detallada sobre el procedimiento.

Acerca de la visualización de sobreexposición: cuando se activa esta configuración, la interfaz de usuario (HUD) de FreeFlight 6 muestra todas las áreas sobreexpuestas de la pantalla sombreadas, lo que le permite ajustar con precisión el encuadre, la configuración de la exposición (EV) o ambas.

Acerca de la función antiparpadeo: esta configuración y la tecnología asociada buscan eliminar el efecto de parpadeo que puede producirse debido a ciertas luces artificiales. La opción "AUTO" debería funcionar para la mayoría de los usuarios, pero dependiendo de su país, puede probar otras configuraciones si le molesta el parpadeo en la pantalla de su dispositivo, en los vídeos con luz artificial o en ambos.

Pulsa "RESTABLECER TODAS LAS PREFERENCIAS Y AJUSTES DE LA CÁMARA" en la parte inferior de la página para restablecer las preferencias.

Red

Las preferencias de red le permiten cambiar su **ANAFI** Nombre de la red Wi-Fi, contraseña y banda.

Transmisión DRI

APAGADO / ENCENDIDO

Nombre de la red

Toca el campo para cambiar tu **ANAFI** nombre de red

Contraseña

Pulsa la casilla para cambiar la contraseña de tu red.

banda Wi-Fi

AUTO / MANUAL

Acerca de la identificación remota directa (DRI): el sistema DRI hace que su dron transmita localmente información sobre sí mismo para el cumplimiento de la normativa (cuando corresponda).

ANAFI

VIDEOS AND PHOTOS

ANAFI está equipada con una cámara 4K de última generación con estabilización de 3 ejes, que ofrece imágenes fijas y en movimiento de una nitidez asombrosa, gracias a un sensor CMOS de 21 MP y 1/2,4 pulgadas.

La lente de la cámara incluye elementos esféricos de baja dispersión, que reducen las aberraciones cromáticas y los reflejos, y garantizan una excelencia óptica a un sistema de imágenes aerotransportado tan pequeño, inteligente y versátil.

Aunque puedes grabar vídeos y tomar fotos usando tu dispositivo como único controlador, te recomendamos que siempre uses el Parrot Skycontroller 3 y tu dispositivo para obtener los vuelos de grabación y fotografía más controlados, precisos y seguros.

Grabación de vídeos:

Por defecto, FreeFlight A está configurado para empezar a grabar un vídeo en cuanto se apaga. Esto significa que, literalmente, **ANAFI** acepta lo único que tienes que hacer para empezar a grabar es volar hacia el cielo!

Sin embargo, dependiendo de tus objetivos de filmación, existen **ANAFI** y FreeFlight 6 ofrecen una gran cantidad de configuraciones que van desde el modo totalmente automático hasta opciones manuales profesionales, para que puedas sacar el máximo provecho de cada situación.

Si es necesario, pulse el interruptor de foto/vídeo situado en el centro de la barra inferior de la interfaz, para que la cámara de cine (icono de la derecha) aparezca en un círculo blanco.

Las principales opciones de grabación son dos, y se puede acceder a ellas desde la interfaz de usuario (HUD) de FreeFlight 6.

Primero, seleccione un modo de vídeo pulsando la casilla correspondiente en la pantalla de visualización frontal (HUD).

Las opciones aparecen en tu dispositivo, tal como se muestra en la captura de pantalla a continuación. Toca un modo de vídeo para seleccionarlo y vuelve a tocar el cuadro del modo de vídeo para confirmar tu elección.

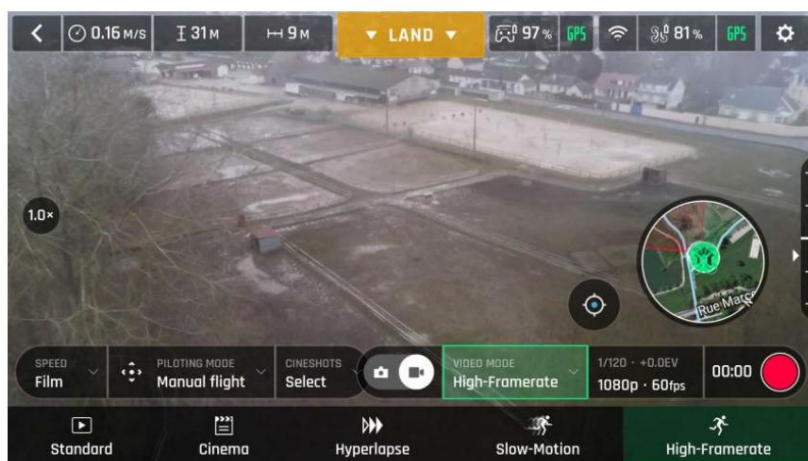

Androide Menú del modo de vídeo

En segundo lugar, seleccione una resolución de vídeo y un valor de velocidad de fotogramas (fps – fotogramas por segundo) de la casilla correspondiente del HUD.

Pulsa el cuadro de configuración de vídeo para acceder a los cuadros individuales de resolución de vídeo y FPS.

Toque el cuadro de resolución de vídeo para acceder a las resoluciones de vídeo disponibles y toque una para seleccionarlo.

Pulsa el cuadro de fps para acceder a los valores de fps disponibles y pulsa uno para seleccionarlo.

Pulsa de nuevo el cuadro de configuración de vídeo para cerrar los subcuadros y confirmar tus selecciones.

Las resoluciones de vídeo y los valores de fotogramas por segundo (fps) disponibles dependen del modo de vídeo que haya seleccionado:

Estándar:	Grabación integral en 4K, 2.7K o 1080p, a 24, 25 o 30 fotogramas por segundo.
Cine:	Espectacular filmación de cine en 4K, a 24fps.
Hiperlapso:	Vídeo time-lapse con factor de velocidad configurable (x15, x30, x60, x120, x240), en 4K, 2.7K o 1080p, exportado a 24, 25 o 30 fps.
Filmación en cámara lenta 1080p a 48, 50 o 60 fps, ralentizada automáticamente por un factor de 2 (x0,5) y exportado a 24, 25 o 30 fps.	
Grabación en cámara lenta 720p a 96, 100 o 120 fps, ralentizada automáticamente por un factor de 4 (x0,25) y exportado a 24, 25 o 30 fps.	
Alta velocidad de fotogramas:	Grabación en 1080p a 48, 50 o 60 fps (ideal para la postproducción) y grabación en 720p a 96, 100 o 120 fps.

En la siguiente captura de pantalla, se activa el modo de vídeo estándar: resoluciones de vídeo disponibles Son 4K (UHD), 2.7K y 1080p (FHD), ya sea a 24, 25 o 30 fps, lo que se puede averiguar pulsando "30 fps" en la parte inferior derecha de la pantalla.



iOS Menú en formato de vídeo estándar

Cuando estés satisfecho con la configuración y el encuadre, pulsa el botón de obturador físico situado a la derecha del Parrot Skycontroller 3 (o pulsa el botón de obturador suave de la pantalla) para empezar a grabar.

El botón de obturador suave del HUD se anima y muestra un ciclo entre un cuadrado rojo y un círculo rojo. El temporizador comienza a correr.

Pulsa de nuevo el botón de obturador del mando (o el botón de obturador del HUD) para finalizar la grabación. El botón de obturador del HUD se iluminará de forma fija, en rojo y redonda. El temporizador se reiniciará.

ANAFI

Tomar fotos Para

acceder a la cámara de fotos de la barra **ANAFI**, pulsa el interruptor de foto/vídeo en el centro de la inferior del HUD, rodee con un círculo el icono de la cámara de fotos (icono de la izquierda) en blanco.

GPS Lapse y Panorama ofrecen siete modos de **ANAFI**: Disparo único, Ráfaga, Horquillado, Temporizador, Lapso de tiempo, fotografía (5 formatos).

Gracias a su sensor CMOS de 21 MP, **ANAFI** Produce tres formatos de imagen principales:

JPEG rectilíneo (hasta 16 MP) o panorámico (21 MP); JPEG panorámico de 21 MP y DNG (Digital Negative: formato RAW estándar abierto de Adobe); panoramas compuestos (JPEG), hasta 32 MP.

Las principales opciones fotográficas son accesibles desde la interfaz de usuario (HUD) de FreeFlight 6.

Primero, seleccione un modo de fotografía tocando la casilla correspondiente en la pantalla de visualización frontal (HUD).

Las opciones aparecen en tu dispositivo. Pulsa un modo de fotografía para seleccionarlo y vuelve a pulsar la casilla del modo de fotografía para confirmar tu elección.

Cuando se selecciona el modo "Único", el botón de obturador suave del HUD aparece como un círculo blanco completo.

Cuando se selecciona el modo "Ráfaga", el botón de obturador suave del HUD muestra la icono de explosión dentro de un círculo blanco.

Al seleccionar el modo "Bracketing", se abren tres opciones: 3 fotos (-1 EV, +0,0 EV, +1 EV), 5 fotos (-2 EV a +2 EV) y 7 fotos (-3 EV a +3 EV). Cuando se selecciona una de estas opciones, el botón de obturador del HUD muestra el icono de Bracketing dentro de un círculo blanco.

Al seleccionar el modo "Temporizador", se abren tres opciones: 3 segundos, 5 segundos y 10 segundos. Cuando se selecciona una de estas opciones, el botón de obturador del HUD muestra "3 segundos", "5 segundos" o "10 segundos" dentro de un círculo blanco, según la opción elegida.

Al seleccionar el modo "Panorama", se abren tres opciones: Vertical, Horizontal y 360.

Cuando se ha seleccionado una de estas opciones, el botón de obturador suave del HUD muestra el icono correspondiente dentro de un área gris (aterrizado) o blanca (en vuelo). **ANAFI** **ANAFI**

El modo Panorama es, de hecho, el único modo de fotografía que requiere que el dron esté volando antes de poder activar el obturador. Consulte la siguiente sección para obtener más detalles sobre el modo Panorama.

“ Generando Panoramas

Al seleccionar el modo "Timelapse", se muestran seis opciones: 5 segundos, 10 segundos, 15 segundos, 30 segundos, 60 segundos y 120 segundos. Cuando se selecciona una de estas opciones, el botón del obturador del HUD muestra un icono de Timelapse.

Al seleccionar "GPS Lapse" se abren seis opciones: 5 m, 10 m, 20 m, 50 m, 100 m y 200 m.

Cuando se selecciona una de estas opciones, el botón de obturador suave del HUD muestra un icono de GPS Lapse.

En segundo lugar, seleccione un formato de foto en la casilla correspondiente del HUD.

Pulsa el cuadro de configuración de la foto para abrir el cuadro de configuración de la foto.

Pulsa la última casilla de la derecha de la pantalla para acceder a los formatos de foto disponibles.

Los formatos de foto disponibles para cada modo de fotografía son los siguientes:

Soltero: JPEG RECT, JPEG WIDE, DNG+JPEG (RECT o WIDE)

Explosión: JPEG RECT, JPEG ANCHO

Corchetes angulares: JPEG RECT, JPEG WIDE, DNG+JPEG (RECT o WIDE)

Minutero: JPEG RECT, JPEG WIDE, DNG+JPEG (RECT o WIDE)

Panorama: JPEG solo RECT

Timelapse: JPEG RECT, JPEG WIDE, DNG+JPEG (RECT o WIDE)

Lapso de tiempo GPS: JPEG RECT, JPEG WIDE, DNG+JPEG (RECT o WIDE)

Pulsa un formato (JPEG RECT, o JPEG WIDE si está disponible, o cualquier formato DNG+JPEG si está disponible) para seleccionarlo.

Pulsa de nuevo el cuadro de configuración de la foto para cerrar los subcuadros y confirmar tu elección.

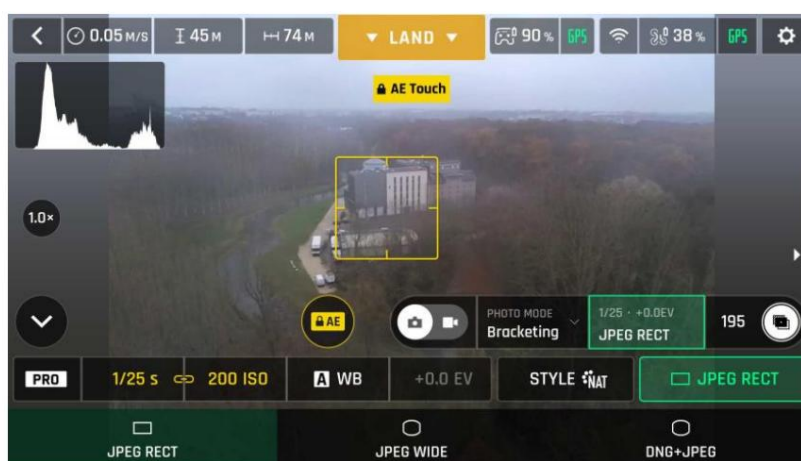

Formatos de fotos de Android: JPEG RECT

ANAFI

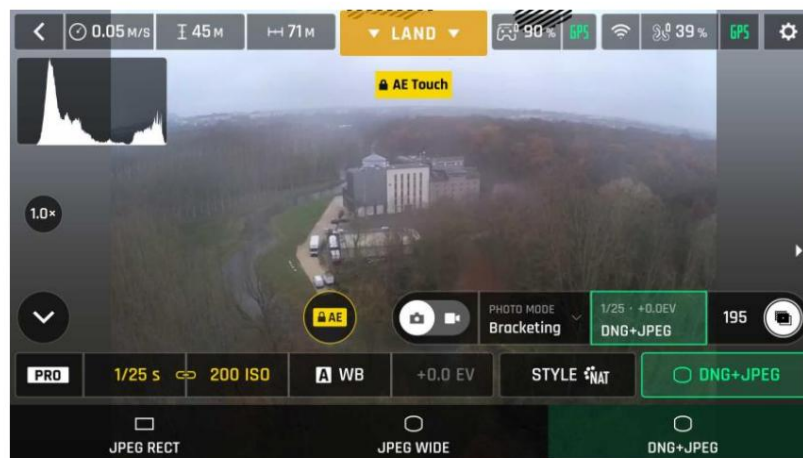

Formatos de fotos de Android: DNG+JPEG

Cuando estés satisfecho con la configuración y el encuadre, pulsa el botón de obturador físico situado a la derecha del Parrot Skycontroller 3 (o pulsa el botón de obturador suave de la pantalla) para tomar la foto.

En el modo "Single", la pantalla parpadea en blanco y luego se congela brevemente en blanco y negro para confirmar que se ha tomado una foto. El número a la izquierda del botón del obturador (el número de tarjetas microSD) del HUD aumenta en 1.

En el modo "Ráfaga", la pantalla parpadea en blanco y luego se congela brevemente en blanco y negro para confirmar que se han tomado 14 fotos en 1 segundo. El número a la izquierda del botón del obturador virtual en la pantalla de visualización frontal (HUD) aumenta en 14.

En el modo "Bracketing", la pantalla parpadea en blanco y luego se congela brevemente en blanco y negro para confirmar que se han tomado 3, 5 o 7 fotografías. El número a la izquierda del botón del obturador virtual en la pantalla de visualización frontal (HUD) aumenta en 3, 5 o 7, según la opción seleccionada.

En el modo "Temporizador", la cuenta regresiva se muestra (de 3, 5 o 10 segundos) en el centro del HUD, el temporizador del botón programable también cuenta regresivamente, luego la pantalla parpadea en blanco y se congela brevemente en blanco y negro para confirmar que se ha tomado una foto. El temporizador del botón programable del obturador se reinicia. El número a la izquierda del botón programable del obturador del HUD es aumentó en 1.

Para obtener más detalles sobre el modo "Panorama", consulte la siguiente sección, " [Generando Panoramas](#) ".

En el modo "Timelapse", la pantalla parpadea en blanco y luego se congela brevemente en blanco y negro para confirmar que se ha tomado una foto. De 5 a 120 segundos después, dependiendo de la opción elegida, el dron toma otra foto, y así sucesivamente hasta que vuelva a presionar el botón del obturador para detener el Timelapse. Entre cada acción del obturador, una barra de progreso verde, en la parte inferior de la pantalla, sirve como cuenta regresiva. Al final del Timelapse, el número a la izquierda de la [Barra de progreso](#). El botón de obturador suave refleja el número total de archivos multimedia en la tarjeta microSD del dron.

En el modo "GPS Lapse", la pantalla parpadea en blanco y luego se congela brevemente en blanco y negro para confirmar que se ha tomado una foto. Control y movimiento: cuando el dron alcanza cualquier punto dentro de una burbuja de 5 a 200 metros alrededor de la foto inicial, según la opción seleccionada, toma otra foto, y así sucesivamente hasta que se presiona el botón del obturador nuevamente para detener el GPS Lapse. Entre cada acción del obturador, una barra de progreso verde, en la parte inferior del HUD, permite estimar la distancia que el dron debe recorrer antes de la siguiente toma. Al finalizar el GPS Lapse, el número a la izquierda del botón del obturador refleja la cantidad total de medios en la tarjeta microSD del dron.

Acerca de **ANAFI** formatos de fotos:

JPEG RECT: relación de aspecto 4:3, hasta 16 MP y campo de visión horizontal (HFOV) de 75,5°.

JPEG ANCHO: relación de aspecto 4:3, 21 MP, campo de visión horizontal de 84° – el zoom está desactivado para este formato.

DNG+JPEG: relación de aspecto 4:3, 21 MP, campo de visión horizontal de 84° – el zoom está desactivado para la opción WIDE.

 La opción DNG+JPEG genera al menos 2 archivos (1 DNG, 1 JPEG) por cada disparo del obturador. Al igual que otros formatos de imagen RAW, DNG es un formato muy útil para el procesamiento y el flujo de trabajo de la fotografía profesional. De hecho, los formatos RAW conservan toda la información captada por los sensores fotográficos, a diferencia de los formatos JPEG, que son representaciones comprimidas y procesadas de esta información completa. En consecuencia, las imágenes RAW ofrecen posibilidades de procesamiento y retoque.

ANAFI Los archivos DNG son pesados, pero ofrecen el mejor postprocesamiento.

Creación de panoramas

ANAFI Las panorámicas se generan automáticamente a través de la galería de FreeFlight 6, a partir de una serie de fotografías tomadas por el dron.

La generación de un panorama, independientemente de su formato, implica tres fases:

Recopilando las fotografías, en pleno vuelo;

descargando las imágenes desde su dispositivo. **ANAFI**

Uniando las imágenes para crear el panorama, en tu dispositivo, a través de la galería de FreeFlight 6.

Antes de tomar una panorámica:

Asegúrese de no volar a menos de 10 metros (30 pies) sobre el agua.

Asegúrese de que no haya ningún objeto ni sujeto presente en un radio de 10 metros (30 pies) alrededor.

ANAFI

Tener en cuenta **ANAFI** Bloquea la exposición (consulte la sección **PERO** "Cerrar" sección de esta guía «Para obtener información adicional sobre el bloqueo de exposición») del fotograma con el que inicia la panorámica. Por este motivo, Parrot recomienda encuadrar siempre el sujeto principal de la panorámica antes de pulsar el botón del obturador.

Tener en cuenta **ANAFI** no te permitirá continuar con una panorámica si el dron tiene poca batería (capturar una panorámica de 360 grados lleva **ANAFI** hasta 3 minutos).

ANAFI

Para capturar una panorámica, seleccione la casilla "Panorama" en el menú "Modo de foto" de la pantalla. A continuación, pulse el tipo de panorámica que desee seleccionar: Vertical, Horizontal o 360°. El icono del obturador indicará su selección, como se muestra en la captura de pantalla a continuación.



Androide Tipos de panorama

Cuando esté satisfecho con el encuadre, pulse el botón de obturador duro situado a la derecha del Parrot Skycontroller 3 (o pulse el botón de obturador suave de la pantalla) para comenzar a tomar fotografías y la parte inferior de la pantalla mostrará una barra de progreso que se irá llenando de verde a medida que ANAFI parte inferior de la pantalla mostrará una barra de progreso que se irá llenando se desarrolla la captura panorámica.

Los tipos de panorama capturan características:

- Vertical: ANAFI toma 8 fotos en unos 35 segundos
- Horizontal: ANAFI toma 10 fotos en unos 40 segundos
- 360: ANAFI Toma 42 fotos en aproximadamente 180 segundos (3 minutos).

Para descargar las imágenes panorámicas a tu dispositivo, aterriza en ANAFI. Acceda a la página principal FreeFlight 6 y toca el cuadro de la tarjeta microSD o el cuadro de la Galería para mostrar el archivo multimedia. Presentes en tu tarjeta microSD. Al igual que otros archivos multimedia, las panorámicas están marcadas con su icono distintivo y un cuadro de descarga verde que muestra el tamaño de la serie de imágenes correspondiente.

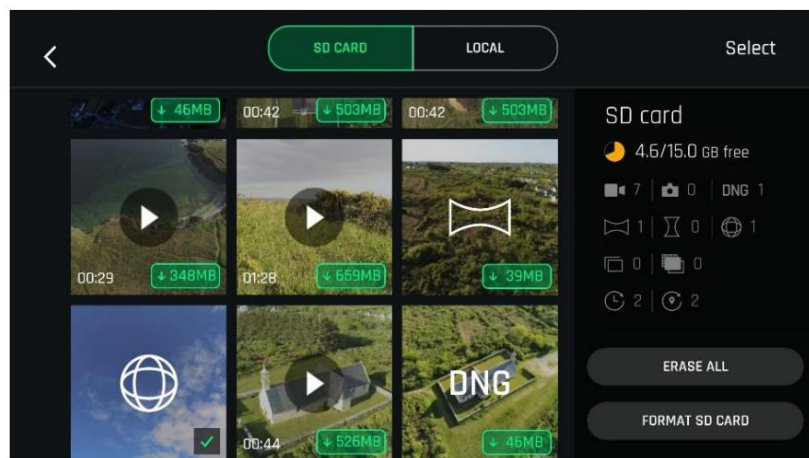

Galería de microSD para Android: 360 grados para una panorámica se ha descargado en el dispositivo

Pulsa el cuadro verde del panorama que deseas generar para comenzar a descargar la serie de imágenes correspondiente a tu dispositivo. Cuando la descarga haya finalizado, FreeFlight 6 mostrará una página desde donde podrás eliminar las fotos descargadas: pulsa «Sí» para conservar las originales en la tarjeta microSD; pulsa «No» para eliminarlas. FreeFlight 6

muestra la galería local (del dispositivo), que contiene solo los medios que ha descargado de

ANAFI tarjeta microSD.

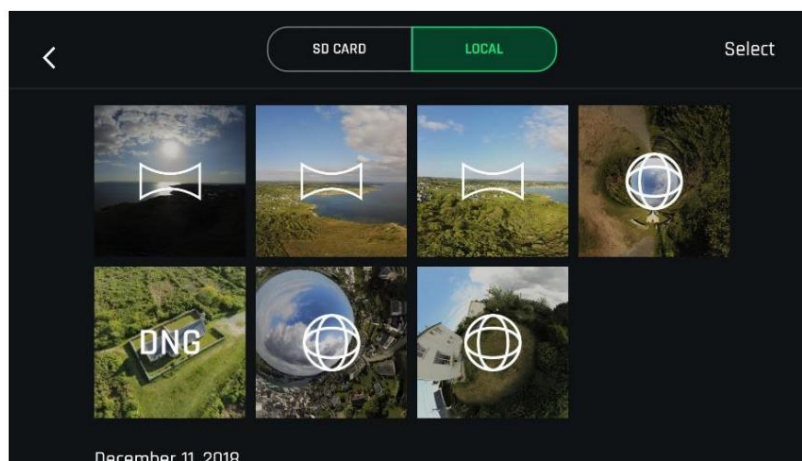

Androide Galería local (del dispositivo)

Por último, selecciona el panorama que deseas generar desde tu galería local: FreeFlight 6 muestra la siguiente pantalla.

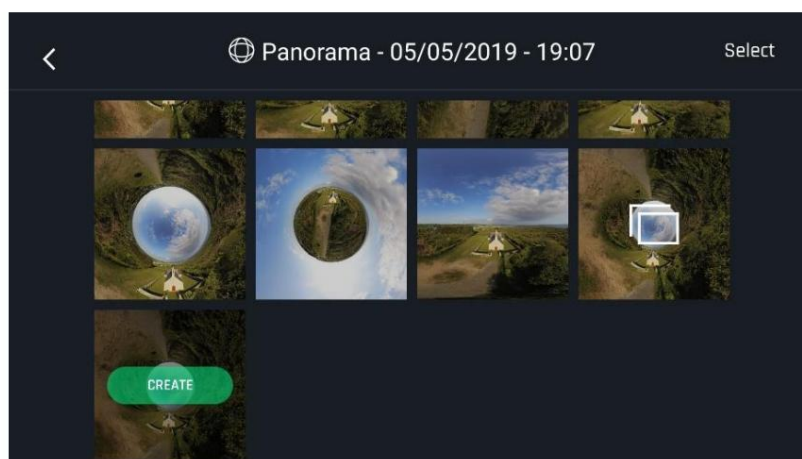

Androide Página panorámica de generación local (del dispositivo)

Pulsa "Crear" para generar la panorámica (o pulsa el otro icono para acceder a la serie de imágenes individuales).

Dependiendo de la potencia de tu dispositivo, FreeFlight 6 puede mostrar una o dos opciones de resolución, hasta 32 MP. Selecciona la opción que prefieras para iniciar la generación.

El tiempo que tarda este proceso también depende de la potencia de tu dispositivo. Para obtener una panorámica de 360 grados de máxima calidad (32 MP), puede tardar varios minutos.

ANAFI

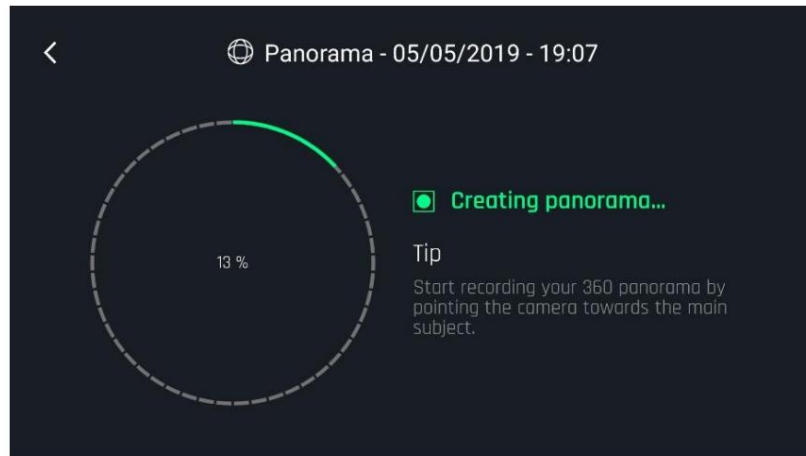

Androide: Creando panorama

Una vez finalizada la creación del panorama, FreeFlight 6 lo muestra y le da la opción de eliminar los archivos originales.

- ⚠ Por cada captura panorámica vertical u horizontal, solo podrá generar una panorámica.
- ⚠ Para cada captura de 360 grados, podrá generar tres panoramas preestablecidos diferentes (Esfera, Planeta Pequeño y Túnel) y un número potencialmente infinito de panoramas personalizados, a través del editor de 360 grados.
- ⚠ No te preocupes por los problemas de unión en la pantalla del editor 360 al crear un panorama personalizado: la renderización directa es solo una vista previa. Para cada panorama personalizado que decidas crear, FreeFlight 6 reprocesa completamente los datos para minimizar los problemas y las discrepancias en la unión.



Un ejemplo de panorama personalizado

GIMBAL TILT AND ZOOM CONTROLS

Dos de **ANAFI** Sus principales ventajas son el control de inclinación de su cardán (180°, desde el suelo hasta el cielo) y su zoom.

Esta sección presenta estas funciones y cómo activarlas.

Control de inclinación del cardán

ANAFI El control de inclinación del cardán se activa mediante el gatillo izquierdo del Parrot Skycontroller 3.

Disponible en todos los modos de vídeo y fotografía, y en todos los modos de pilotaje manual.

Para apuntar el estabilizador hacia el suelo, presione hacia abajo el gatillo de control de inclinación.

Para apuntar el cardán hacia el cielo, tire hacia arriba del gatillo de control de inclinación.

Para restablecer la inclinación del cardán a una posición horizontal, pulse el botón de reinicio de la óptica situado a la izquierda del Parrot Skycontroller 3 (esta acción también restablece el factor de zoom del objetivo a x1).

Control de zoom

ANAFI El control de zoom se activa mediante el gatillo derecho del Parrot Skycontroller 3.

disponible en todos los modos de vídeo y en el modo de foto JPEG RECT (con un impacto en la resolución final de sus imágenes).

Los modos de foto WIDE implican el uso y la representación de los 21 MP entregados por

ANAFI Sensor CMOS: el zoom está desactivado en ambos modos de fotografía GRAN ANGULAR.

Para ampliar la imagen de un sujeto, pulse el botón de zoom hacia abajo.

Para alejar la imagen, tire del botón de zoom hacia arriba.

Al pulsar el botón de reinicio de la óptica situado a la izquierda del Parrot Skycontroller 3, se restablece instantáneamente el factor de zoom del objetivo a x1 (esta acción también restablece la inclinación del cardán a una posición horizontal).

El HUD de FreeFlight 6 presenta información de zoom precisa, decimal por decimal, en todo momento, en el centro del lado izquierdo de la pantalla, como se muestra en las siguientes capturas de pantalla; tenga en cuenta que en estos ejemplos,

ANAFI El cardán está inclinado completamente hacia el suelo.

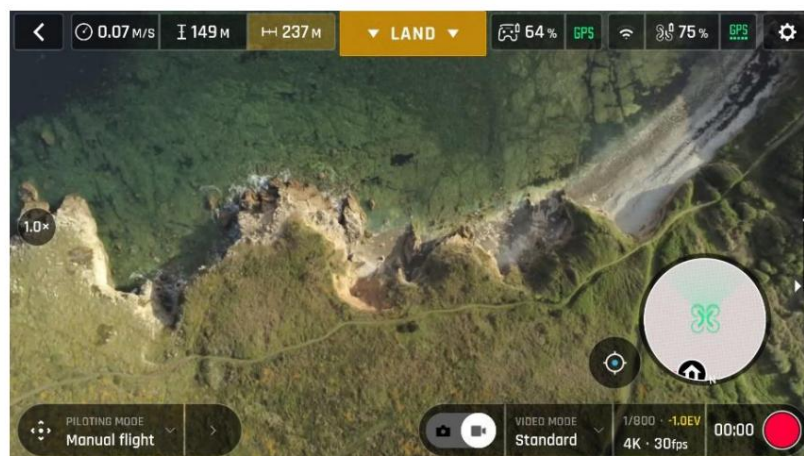

Androide Zoom 4K x1

ANAFI

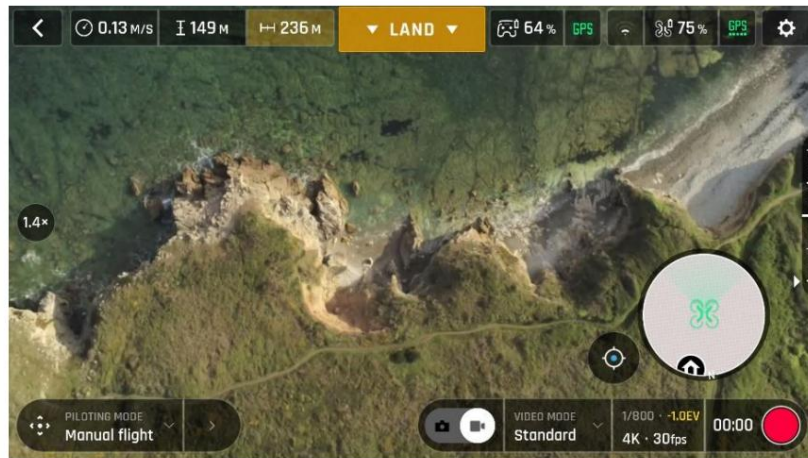

Zoom 4K de Android x1.4

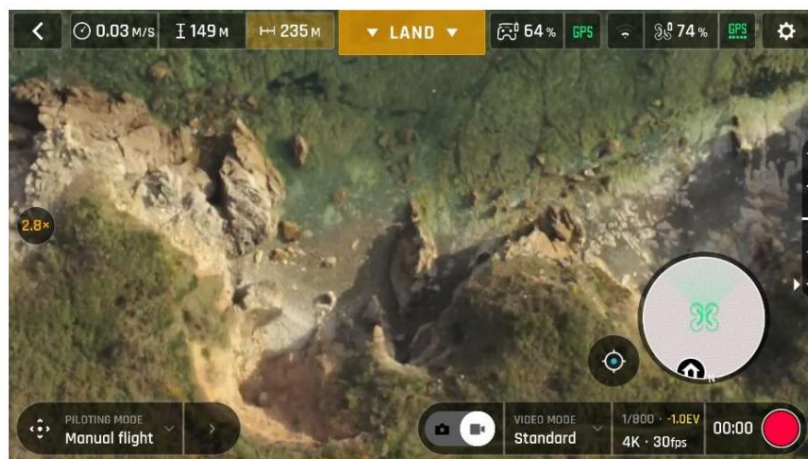

Zoom 4K x2.8 paraAndroid

Como ya se ha mencionado, **ANAFI** No presenta capacidades de zoom sin pérdidas para imágenes: el zoom es está desactivado por diseño en los formatos WIDE (JPEG y DNG+JPEG) y tiene un impacto en la resolución de las imágenes en formato JPEG RECT.

Por el contrario, **ANAFI** Ofrece impresionantes capacidades de zoom sin pérdidas para 4K UHD (x1.4), 2.7K (x1.9), y videos 1080p (X2.8).

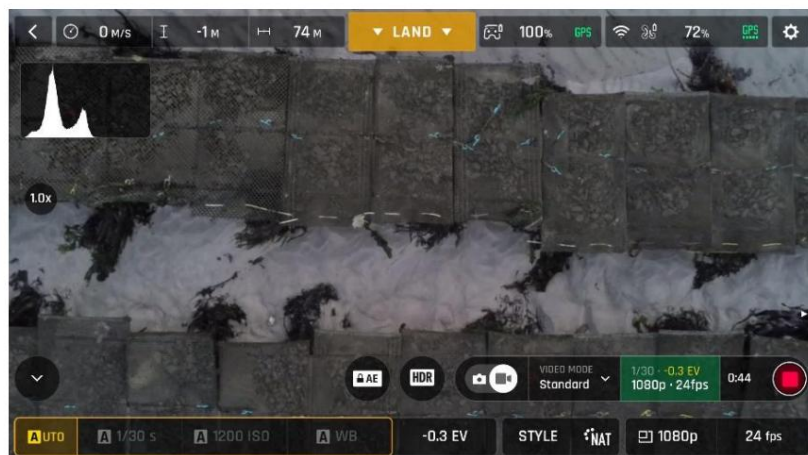

iOS 1080p zoom x1



Zoom de 1.8x para iOS 1080p

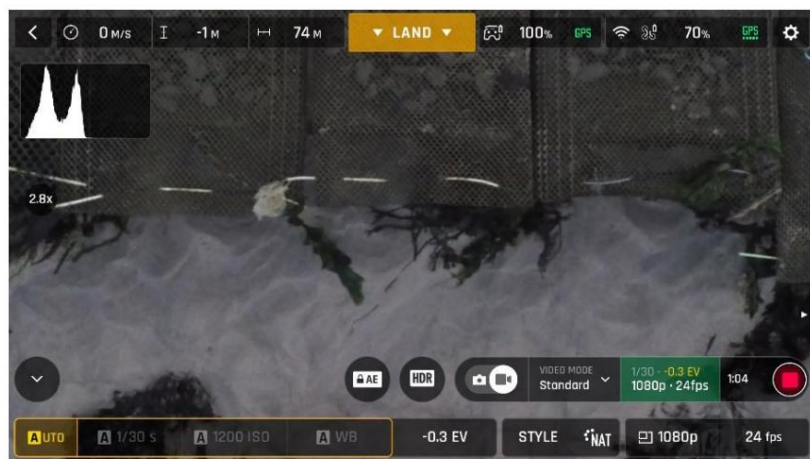

Zoom de 2,8x en iOS 1080p

Tenga en cuenta que, en el modo de vídeo, al salir del rango de zoom sin pérdidas, el indicador de zoom, situado en la parte central izquierda de la interfaz, se vuelve naranja en lugar de blanco.

ANAFI

Calibración de la cámara: Corrección del horizonte (procedimiento excepcional)

- ⚠ Su **ANAFI** La cámara ha sido calibrada de fábrica con una precisión inigualable. A diferencia de la calibración de **ANAFI** Parrot Skycontroller 3, que debe ser La calibración de la cámara debe realizarse periódicamente y no debe llevarse a cabo a menos que parezca necesario, normalmente después de un accidente. Si observa que el horizonte aparece inclinado en todos sus vídeos y fotos, y si esta inclinación siempre se produce en el mismo lado, acceda a la calibración de la cámara para que el horizonte vuelva a estar perfectamente recto.

Esta función es accesible desde el **ANAFI** cuadro en la página principal de FreeFlight 6 (o desde el **ANAFI** caja del HUD) y del "PREFERENCIA - Cámara" menú.

Antes de comenzar este procedimiento, debe colocar la superficie **ANAFI** en un terreno plano y perfectamente nivelado. exactamente perpendicular a cualquier patrón que contenga líneas rectas que pueda usar como referencias del horizonte. Una escuadra puede ayudarle a comprobar que una línea en el suelo sea perpendicular a la pared, como se muestra en las siguientes imágenes.



Descubrimiento a línea perpendicular a la pared



ANAFI listo para calibración

Cuando **ANAFI** Una vez que esté correctamente posicionado, perpendicular a su referencia de horizonte recto, enciéndalo, junto con el Parrot Skycontroller 3 y su dispositivo, como lo haría para cualquier vuelo.

Acceda a "Calibración de la cámara" desde el **ANAFI** cuadro de la página de inicio o el HUD de FreeFlight 6, o desde el menú "PREFERENCIAS-Cámara".

Seleccione la opción "Horizonte correcto" en la siguiente pantalla.

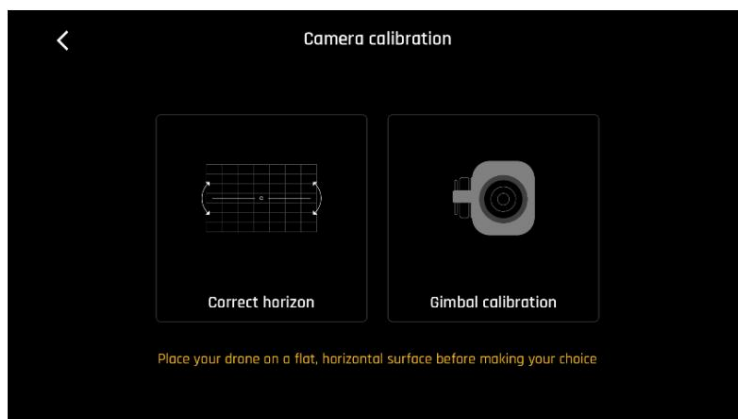

ANAFI: Calibración del gimbal/cámara (Androide)

Aparece la siguiente pantalla, excepto que la etiqueta de la línea superior ("ha Calibración del cardán"), tiene sido reemplazada por " Corrección del horizonte ".

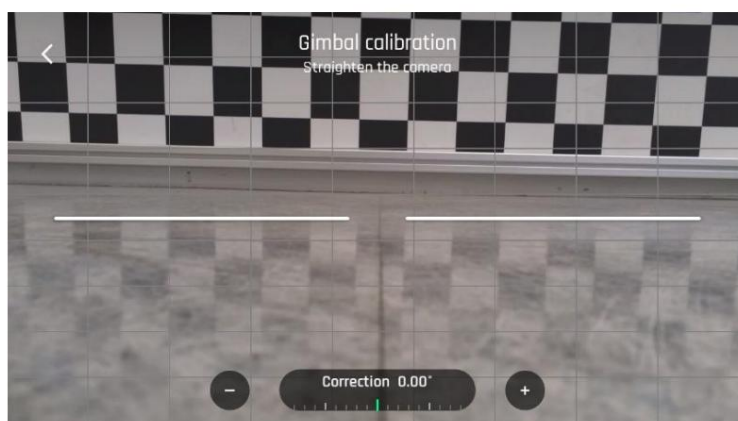

Calibración del gimbal/cámara: antes (Androide)

Toca "—" o "+" hasta el horizonte artificial de **ANAFI** coincide con la referencia del horizonte orientada el dron. No te preocupes por las líneas verticales: como puedes ver en las capturas de pantalla, no aparecen rectas ni paralelas en la pantalla de calibración.

ANAFI



Calibración del gimbal/cámara: después (Androide)

Cuando hayas enderezado la inclinación de la cámara, pulsa el icono "<" en la parte superior izquierda de la pantalla para confirmar la configuración y salir de la calibración de la cámara.

Calibración de la cámara: Calibración del gimbal

Utilice esta opción para realizar una calibración del cardán, similar a la que se produce después de encenderlo.

ANAFI^{es}

 Ten en cuenta que FreeFlight 6 puede requerir que realices este procedimiento (ya que puede requerir que realices una calibración del magnetómetro del dron) antes de permitirte volar.

ANAFI

PRO-IMAGING SETTINGS

ANAFI Está diseñado para ofrecer vídeos 4K de alta calidad y equilibrados, así como fotos de 21 MP, nada más sacarlo de la caja.

Algunos aficionados a la imagen, así como todos los directores, videógrafos y fotógrafos profesionales, encontrarán su camino en los ajustes de imagen profesionales. Esta sección está diseñada para ayudarte a aprovechar los ajustes manuales y desarrollar tu estilo de filmación y fotografía.

El valor de exposición (EV) es el único ajuste accesible en el modo automático, desde el menú "Ajustes de vídeo/foto" del HUD.

Valor de exposición (VE)

El valor EV expresa la oscuridad o luminosidad general de una fotografía o un vídeo. Con un valor EV de +0,0 (cero), la foto o el vídeo **ANAFI** adapta automáticamente la velocidad de obturación y el valor ISO para ofrecer una imagen perfectamente equilibrados: ni demasiado oscuros ni demasiado claros.

Pulsa la casilla "+0.0 EV" para activar el control deslizante de EV.

Desliza el dedo por la pantalla para ajustar la compensación de exposición (EV) hacia valores negativos y oscurecer la imagen o el vídeo.

Utiliza valores positivos para aclarar tus imágenes. Esto puede ser útil si quieres capturar una escena a contraluz y difuminar la luz del entorno.



iOS -1.0 EV



iOS +1.0 EV

Para activar ajustes adicionales, pulsa «Automático», situado en el extremo izquierdo del cuadro de ajustes de vídeo/foto. Los cuadros de ajustes adicionales se desbloquearán, aparecerán en blanco y «Automático» se sustituirá por «Profesional».

Velocidad de obturación (s)

El valor "s" se refiere al tiempo, en fracciones de segundo, que el obturador permanece abierto para capturar una imagen fija: se denomina tiempo de exposición.

En el modo automático, **ANAFI** selecciona la velocidad de obturación y el valor ISO óptimos en tiempo real, según la escena y la luz disponible. Por consiguiente, al seleccionar una velocidad de obturación, también se desactiva el modo ISO automático.

ANAFI

Como **ANAFI** El objetivo con apertura f/2.4 permite el paso de mucha luz, incluso comparado con la mayoría de los objetivos réflex profesionales. Tu dron puede alcanzar velocidades de obturación muy rápidas (hasta 1/10000 s) y capturar acción a gran velocidad. También se puede usar para tomas lentas, hasta 1 segundo en el modo foto.

Tenga en cuenta que **ANAFI** Puede tomar fotos y videos cuando no está volando. Incluso puedes sostenerla en la mano y usarla como una cámara de video y fotografía 4K estabilizada de alta calidad.

Pulsa la casilla "s" para abrir el control deslizante del obturador.

Seleccione un valor para salir del modo automático para la velocidad de obturación y el ISO. Esta acción también desactiva el control deslizante EV.

Establece el valor s que necesitas y, a continuación, pulsa la casilla "ISO" para seleccionar un valor ISO. ¡Experimenta!

La pantalla del HUD refleja tus ajustes. Si te pierdes, pulsa Automático en el control deslizante "s" o en el de "ISO" para volver a la exposición automática y reactivar el control deslizante de EV.

Valor ISO (ISO)

El valor ISO se refiere a la sensibilidad del sensor. Como hemos visto, está vinculado al valor de la velocidad de obturación: ambos controles deslizantes se activan al desactivar el modo "Auto" y establecer un valor para uno u otro. Cuanto menor sea el valor ISO, menor será la sensibilidad del sensor y menor el ruido de la imagen (grano digital). Por lo tanto, en condiciones de buena iluminación, como en tomas exteriores con luz solar directa, siempre se deben seleccionar valores ISO bajos (100 o 200). La sensibilidad del sensor aumenta a medida que sube el valor ISO: un ISO de 3200 se puede usar para capturar escenas interiores con poca luz o tomas exteriores al amanecer o al atardecer, por ejemplo.

Por defecto, en modo automático, **ANAFI** adapta automáticamente los valores ISO y de velocidad de obturación a la escena que está filmando. Sin embargo, establecer un valor ISO para una toma completa o una serie de tomas resulta muy útil para la filmación profesional.

Pulsa la casilla ISO para abrir el control deslizante del obturador.

Seleccione un valor para salir del modo automático de ISO y velocidad de obturación. Esta acción también desactiva el control deslizante de EV.

Establezca el valor ISO que necesite y, a continuación, pulse la casilla "s" para seleccionar un valor de obturación.

¡Experimenta! La pantalla del HUD refleja tus ajustes. Si te pierdes, pulsa Auto en el control deslizante "s" o "ISO" para volver a la exposición automática y reactivar la

Los vehículos eléctricos están en declive.

Balance de blancos (WB)

El balance de blancos se refiere a la temperatura de color de la luz. Las luces frías hacen que los blancos se vean azulados. Las luces cálidas hacen que los blancos se vean amarillentos. Por defecto, en el modo Auto WB, los blancos son blancos en todo **ANAFI** guarda momento: adapta su valor de balance de blancos en tiempo real.

Sin embargo, establecer un valor de balance de blancos (WB) para toda una toma resulta especialmente útil para la filmación profesional: un balance de blancos estable facilita la corrección de color (tratamiento del color) de los vídeos.

Pulsa la casilla WB para abrir las opciones de balance de blancos.

Selecciona la opción de balance de blancos (WB) que mejor se adapte a tus condiciones de disparo, al sujeto o a ambos. La pantalla del HUD refleja tus ajustes y te ayuda a tomar la mejor decisión.



Auto WB, Androide



Incandescente WB, Androide



Fluo WB, Androide



Soleado WB, Androide



Nublado WB, Androide



Sombreado WB, Androide



WB 2 000 K, Androide



WB 10 000 K, Androide

HDR

HDR (alto rango dinámico) es otra excelente manera de mejorar un video o una foto. La opción HDR está disponible para el modo de video estándar en formatos 4K, 2.7K y 1080p (independientemente de la velocidad de fotogramas) y para fotos JPEG.

ANAFI

Para activar la opción HDR, seleccione un modo de vídeo estándar o un formato de foto JPEG. de las casillas correspondientes de la barra inferior del HUD. Un icono HDR blanco y redondo aparece en la pantalla de tu dispositivo, a la izquierda del botón para tomar fotos o grabar vídeos.

Pulsa este icono: se pondrá amarillo y aparecerá una notificación HDR en negro dentro de un recuadro amarillo, debajo del recuadro "Siguiendo acción disponible", en el centro de la barra superior del HUD. Pulsa el botón de obturador físico de tu Parrot Skycontroller 3 (o el botón de obturador suave del HUD) para empezar a grabar en HDR o para tomar una foto HDR.

Vuelva a tocar el icono redondo de HDR para desactivar HDR. El cuadro amarillo de HDR desaparece de la pantalla.



iOS HDR desactivado



iOS HDR activado

- ⚠️ Tenga en cuenta que no puede modificar los valores de "s", "ISO" ni "WB" cuando el modo HDR está activado. Sin embargo, siempre podrá controlar el valor de EV.
- ⚠️ Tenga en cuenta que activar (o desactivar) el HDR detiene cualquier grabación de vídeo en curso.

Estilo natural

El estilo natural es el predeterminado **ANAFI** Estilo: respeta los colores y tonos de la naturaleza.

Activa el estilo "NATURAL" desde el cuadro "Estilo" del menú de configuración de vídeo/foto.

Estilo P-LOG:

Se puede seleccionar un estilo alternativo a las imágenes de aspecto natural (valor predeterminado) tanto **ANAFI** en el modo de vídeo como en el de fotografía. Este estilo alternativo se llama «P-LOG». Reduce ligeramente el contraste de las imágenes: el estilo P-LOG es ideal para vídeos que se editan y procesan con herramientas y filtros de corrección de color profesionales.

Activa el estilo "P-LOG" desde el cuadro "Estilo" del menú de configuración de vídeo/foto.

Estilo INTENSO

Otra alternativa al estilo de imágenes de aspecto natural (valor predeterminado) se puede seleccionar tanto en **ANAFI** el modo de vídeo como en el modo de fotografía. Se llama «Intenso». Aumenta la saturación y el contraste de las imágenes.

Activa el estilo "INTENSO" desde el cuadro "Estilo" del menú de configuración de vídeo/foto.

Estilo PASTEL

Otra alternativa al estilo natural (valor predeterminado) para imágenes se puede seleccionar tanto en el modo **ANAFI** de vídeo como en el de fotografía. Se llama «Pastel». Reduce la saturación de las imágenes, pero realza sus tonos más cálidos.

Activa el estilo "PASTEL" desde el cuadro "Estilo" del menú de configuración de vídeo/foto.

AJUSTE

El botón AJUSTE, situado a la derecha del cuadro PASTEL, proporciona tres ajustes adicionales para las imágenes fijas y los vídeos de estilo Normal:

Saturación:	Establece la intensidad de los colores (de -2 a +2).
Contraste:	establece el grado de diferencia entre más claro y más oscuro partes de la imagen (de -2 a +2)
Nitidez:	establece la distinción de la reproducción de detalles (de -1 a +1)



Todos los ajustes son valores mínimos (iOS)



Todos los ajustes son valores máximos (iOS)

Pulsa el botón RESET, situado a la derecha de la pantalla, para restablecer todos los valores a 0 (cero).

Pulsa el icono "<", a la izquierda de la pantalla, para confirmar la configuración y salir del AJUSTE menú.

Bloqueo

[de exposición automática](#) Otra gran característica de FreeFlight 6 es la posibilidad de bloquear la exposición general de una vista, para ajustar con precisión el encuadre de una toma y mantener la exposición deseada.

ANAFI

Para acceder a esta función, pulse el cuadro de "Ajustes de vídeo" (modo de vídeo) o el cuadro de "Ajustes de foto" (modo de foto) del HUD.

Aparece un icono de "Bloquear AE" a la izquierda del icono HDR (sustituye al icono "HDR" en el formato de foto DNG+JPEG, ya que HDR no está disponible con esta configuración).

Pulsa el icono «Bloquear AE» para fijar el valor de exposición al de la vista actual. El icono se vuelve amarillo. Aparece un cuadro amarillo de «Bloquear AE» debajo del cuadro «Siguinte acción disponible», en el centro de la barra superior de la interfaz.

Mover **ANAFI** Gira o inclina su cardán para cambiar el encuadre: los ajustes de exposición permanecen como estaban cuando activaste la función.

Pulsa de nuevo el icono "Bloquear AE" para desactivar el bloqueo de exposición: el icono volverá a ser blanco y desaparecerá el recuadro amarillo "Bloquear AE".

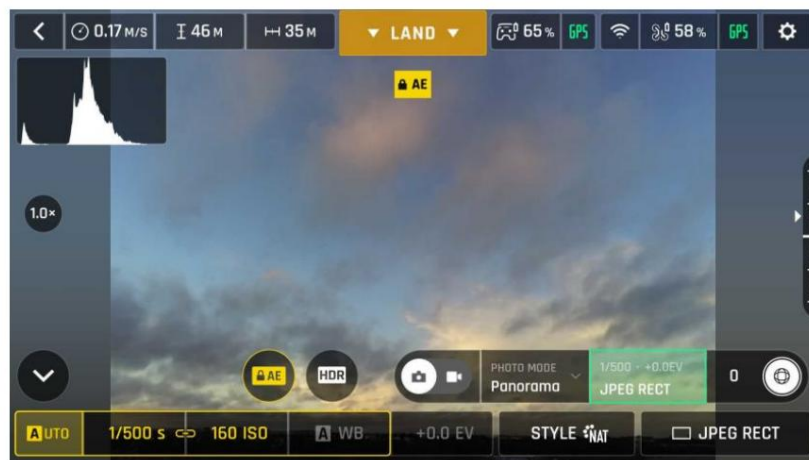

La exposición está bloqueada el cielo (Androide)

Bloqueo AE Touch

Con la función "Bloquear exposición automática táctil" (o "Exposición automática puntual") de FreeFlight 6, también puede bloquear la exposición de un fotograma en cualquier detalle de cualquier vista.

Para activar esta función, siga el procedimiento "Bloquear AE" de la sección anterior.

Cuando la exposición esté bloqueada, toque la parte del fotograma en la que desea basar la exposición. Un cuadrado amarillo se animará alrededor de ese punto y el cuadro amarillo "Bloquear AE" se reemplazará por un cuadro amarillo "Bloquear AE Tochar".

Consulte las siguientes capturas de pantalla para obtener más detalles sobre la lógica de esta excelente función.

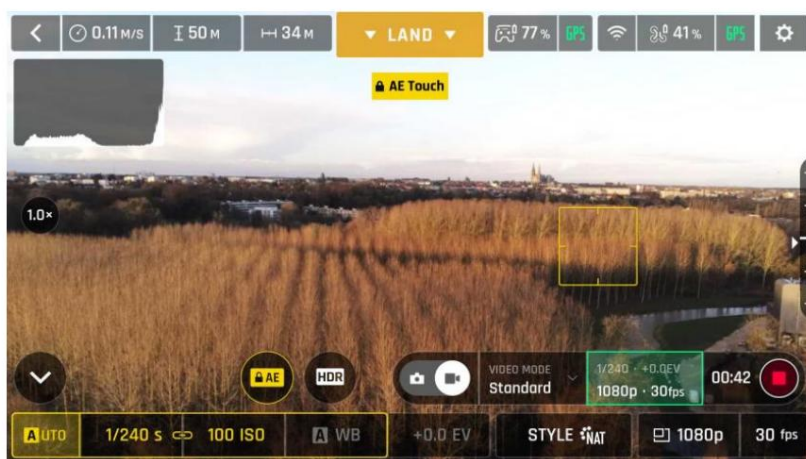

La exposición está bloqueada en la parte superior de los árboles.

(Android); la velocidad de obturación está configurada en 1/240

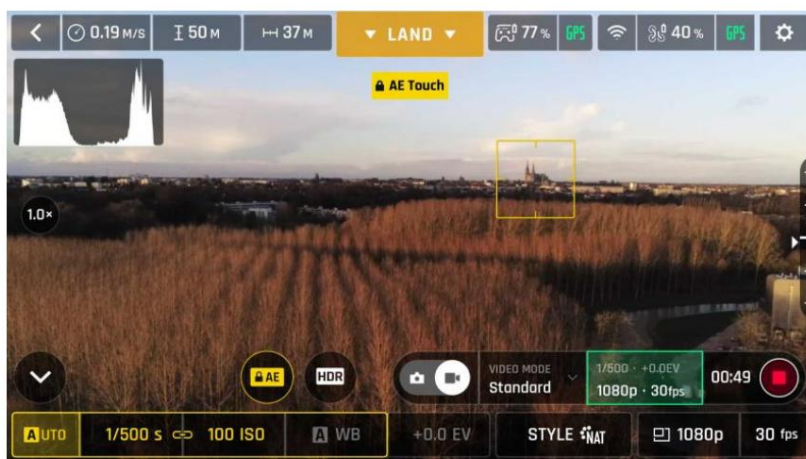

Exposición en esta parte bloqueado

edificio en el horizonte

(Android); la velocidad de obturación está configurada en 1/500

ANAFI

CINESHOTS

ANAFI Incluye una serie de disparos automatizados que te permiten capturar escenas de forma profesional.



iOS Escenas de cine Menú

Asegúrate de haber seleccionado la configuración de vídeo que necesitas, comprueba que estás grabando y pulsa «CINESHOTS» en la barra inferior de la interfaz para acceder a Cineshots. Pulsa un Cineshot para seleccionarlo. Para cada uno, aparecen dos opciones.

360°

La función Cineshot de 360° se explica por sí sola: cuando se activa, la cámara se eleva y gira **ANAFI** mantiene su posición y lenta y completamente sobre su eje para revelar una panorámica completa.

Pulsa “Derecha” o “Izquierda” para seleccionar la dirección en la que quieres que gire tu dron y para activar la rotación de 360°.

Tras una cuenta atrás en la pantalla de visualización frontal (HUD), una **ANAFI** comienza su rotación. Un animación parpadea en la pantalla de tu dispositivo y el recuadro “360°” se va llenando progresivamente de verde a medida que se desarrolla la secuencia.

Revelar

El Reveal Cineshot es un plano de apertura clásico del cine: cuando se activa, su cámara apunta hacia el suelo y comienza a **ANAFI** inclinaciones moverse hacia adelante en línea recta horizontal. Lentamente, a lo largo de 30 o 60 metros, el cardán de la cámara se inclina hacia arriba, revelando el paisaje que tiene delante. **ANAFI**.

Antes de activar el Cineshot Reveal, compruebe que no haya obstáculos en la zona que tiene delante y **ANAFI** está claro asegúrese de que sea segura.

Pulsa «30 m» (icono de flecha pequeña) o «60 m» (icono de flecha grande) para seleccionar el alcance de tu toma Reveal y activarla.

Tras una cuenta atrás en la interfaz, la cámara se desplaza hacia abajo y comienza a avanzar. **ANAFI** inclina su cámara

Una animación aparece en la pantalla de tu dispositivo y el recuadro «Reveal» se va llenando progresivamente de verde a medida que se desarrolla la toma.

Espiral

El Cineshot Espiral es perfecto para revelar tu entorno, o el de cualquier objeto en el suelo. Cuando se activa, traza una línea vertical **ANAFI** inclina su cámara hacia el suelo y comienza a moverse hacia arriba, en un recta. Lentamente, a medida que asciende a 30 o 60 metros, gira 360° **ANAFI** lleva a cabo una revisión completa alrededor de su eje y luego su cámara se inclina progresivamente hacia arriba, realizando un paneo sobre el paisaje a lo largo de una rotación de 180°. Por lo tanto, el Cineshot Espiral finaliza con una rotación de 180°. ángulo, en comparación con su punto de partida.

Antes de activar el Spiral Cineshot, compruebe que no haya obstáculos en la zona y asegúrese **ANAFI** está claro desde de que sea seguro: no active el Spiral Cineshot debajo de árboles o un puente, por ejemplo.

Pulsa «30 m» (icono de flecha pequeña) o «60 m» (icono de flecha grande) para seleccionar el alcance de tu disparo en espiral y activarlo. Tras una cuenta atrás en la interfaz, el dispositivo desciende y comienza a **ANAFI** inclina su cámara moverse hacia arriba y a girar. Una animación aparece en la pantalla y el recuadro «Espiral» se va llenando progresivamente de verde a medida que se desarrolla el disparo.

Epic

Cineshot ofrece otra excelente manera de dramatizar cualquier escena o lugar. Al activarse, se aleja hacia atrás en una **ANAFI** línea ascendente, manteniendo al sujeto en el centro del encuadre durante 30 o 60 metros. Epic Cineshot ofrece mejores resultados cuando se inicia desde una posición cercana al sujeto. **ANAFI**

Antes de activar el Epic Cineshot, compruebe el área detrás de los obstáculos y asegúrese **ANAFI** está claro desde de que sea segura.

Pulsa «30 m» (icono de flecha pequeña) o «60 m» (icono de flecha grande) para seleccionar el alcance de tu toma épica y activarla. Tras una cuenta atrás en la interfaz, retrocede y sube. Una animación **ANAFI** comienza a moverse parpadea en la pantalla de tu dispositivo y el recuadro «Épico» se va llenando progresivamente de verde a medida que se desarrolla la toma.

 Active y supervise todas las tomas de cine con atención: compruebe siempre que su plan de vuelo automatizado esté libre de obstáculos y sea seguro, mantenga siempre el contacto visual con su dron y esté siempre preparado para retomar **ANAFI**, el control: cualquier acción en cualquier joystick del Parrot Skycontroller 3 finaliza inmediatamente la toma de cine actual.

ANAFI

CONTROL

Tap the "PRESETS" box in the bottom bar of the HUD of FreeFlight 6 to access the control options, to the right of the preset options.

- ⚠ Note that the Arcade mode can only be activated when ANAFI is airborne, and under the condition you use both the Parrot Skycontroller 3 and a device to pilot your drone.
- ⚠ Under the same conditions, you can also activate the Arcade mode through FreeFlight 6 Preferences - refer to the "*PREFERENCES / Controls*" section of this guide for additional information.

Clásico

The Classic control mode is ANAFI's default mode. Refer to the following diagram for a reminder of Classic controls.

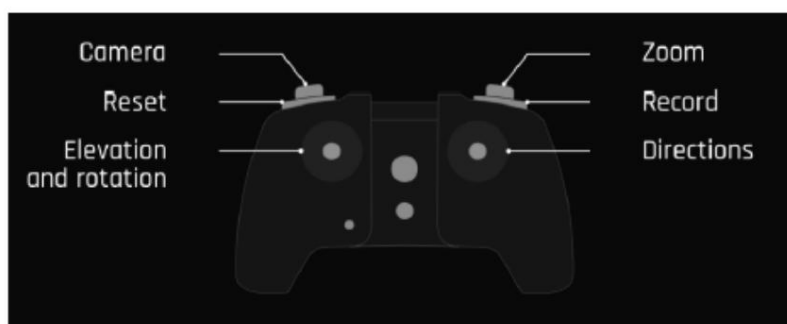

Arcada

The Arcade control mode offers ANAFI pilots a whole new piloting experience.

As already mentioned, it can only be activated when ANAFI is flying, but it is available for:

- all piloting modes, including FPV;
- all photo and video modes.

Refer to the following diagram for a reminder of Arcade controls.

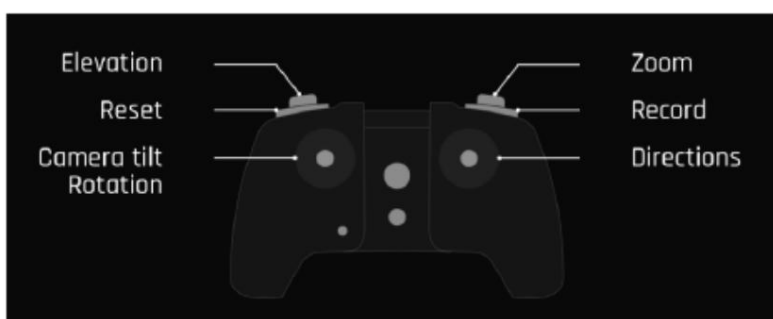

Note that a four-step in-app tutorial guides you through the basic principles of the Arcade mode upon first activation of this feature.

When the Arcade mode is activated:

- a double circle appears at the center of the HUD, which materializes the path of ANAFI;
- the forward command (right joystick forward) makes ANAFI move in the direction pointed by the center of the camera - in other words, for example, when ANAFI's camera is pointing above the horizon line, pushing the right joystick forward makes your drone move forward and up (pulling the right joystick backward makes ANAFI move backward and down);
- the tilt of the camera (up or down) and the general direction of the drone (left or right) are controlled by the left joystick;
- the elevation of ANAFI can be controlled and compensated with the left trigger of the Parrot Skycontroller 3;
- activate the minimalist HUD mode by pinching the screen between two fingers (pinch the screen again to revert to normal Arcade HUD).



Android Arcade mode HUD view



Android Arcade mode, minimalist HUD view

- ⚠ Note that the Arcade mode deactivates automatically when:
- RTH is activated, either manually or after a disconnection;
 - ANAFI is landing;
 - your device is disconnected from your Parrot Skycontroller 3.

ANAFI

PILOTING MODES

Pulsa la casilla "MODO DE PILOTO" en la barra inferior del HUD de FreeFlight 6 para acceder a las opciones de modos de pilotaje.

Pulsa un modo para seleccionarlo. Cada modo está asociado a un comportamiento específico, que se describe en esta sección.

Vuelo manual EI

modo de vuelo manual permite **ANAFI** modo predeterminado. Te permite pilotar el dron y controlarlo completamente. controlar la inclinación y el zoom de la cámara.

Cuando suelte los comandos en el modo de vuelo manual, **ANAFI** Se mantiene en posición, flotando.

Cámara

El modo Camarógrafo te permite mantener un objeto o sujeto en el centro del encuadre mientras lo/la rodeas con la cámara. **ANAFI**

Encuadra el objeto o sujeto que quieras filmar y vuela a su alrededor.

Pulsa el cuadro "MODO DE PILOTO" en la barra inferior de la interfaz para acceder a las opciones. Pulsa "Cámara" para seleccionar este modo de pilotaje.

Dibuja un rectángulo con el dedo en la pantalla de tu dispositivo alrededor del objeto o sujeto que deseas seguir, o toca dos veces dicho **ANAFI** sujeto. Cuando tu objetivo esté fijado, el rectángulo azul se volverá verde y el recuadro naranja "LAND" en el centro de la barra superior de la interfaz se tornará rojo y mostrará "STOP" sobre tu objetivo, dentro del recuadro verde. **ANAFI** centros del marco

Arrastra el cuadro verde al área del marco donde deseas que permanezca tu objetivo. en.

ANAFI alrededor de tu objetivo. El dron mantiene tu objetivo dentro del encuadre. Vuela según tu elección. Si mueves el joystick derecho del Parrot Skycontroller 3 hacia la izquierda, girará en círculos alrededor de tu objetivo en el sentido de las agujas del reloj. Si mueves el joystick derecho del Parrot Skycontroller 3 hacia la derecha, girará en círculos alrededor de tu objetivo en el sentido contrario a las agujas del reloj.

Cuando se activa el modo Camarógrafo, se controla la inclinación del estabilizador para mantener el objetivo dentro del encuadre. Por lo tanto, el gatillo izquierdo del Parrot Skycontroller 3 se desactiva en este modo. Sin embargo, aún se puede controlar el zoom con el gatillo derecho.

Cuando sueltes los comandos en el modo Camarógrafo, sigue siguiendo al **ANAFI** flota y gira hacia objetivo.

Para finalizar el seguimiento de su objetivo, toque el cuadro rojo "DETENER" en el centro de la barra superior de el HUD.

Cuando no se selecciona ningún objetivo, o cuando el piloto ha finalizado el seguimiento del objetivo,

ANAFI Su comportamiento es similar al del modo de vuelo manual.

- ⚠ Active y supervise el modo Camarógrafo con cuidado: compruebe siempre que su plan de vuelo y la trayectoria de su sujeto estén libres de obstáculos y sean seguros, mantenga siempre y esté siempre listo para detener lo contacto visual con **ANAFI**, siguiente (toque el "DETENER").
- caja de su HUD) en caso de que surja algún peligro o cualquier tipo de obstáculo inesperado.

[Sígueme \(compra dentro de la aplicación\)](#)

El modo Sígueme se diseñó para permitir la acción. Para **ANAFI** pilotos para que su dron los siga en activarlo, debe adquirirse en las tiendas de Google (Android) o Apple (iOS).

Vuela **ANAFI** a menos a 5 metros (15 pies) de altura y a 10 metros (30 pies) delante de ti, mirándote.

– FreeFlight 6 te informará con una alerta roja en la parte inferior del HUD si estás demasiado cerca de **ANAFI** o si vuela demasiado bajo.

Encuadra tu imagen.

Pulsa la casilla "MODO DE PILOTO" en la barra inferior de la pantalla para acceder a las opciones. Pulsa "Sígueme" para seleccionar este modo de pilotaje.

Para activar este modo, es imprescindible sincronizar el GPS del dron y el del dispositivo: tras la primera activación, aparecerá la siguiente página.

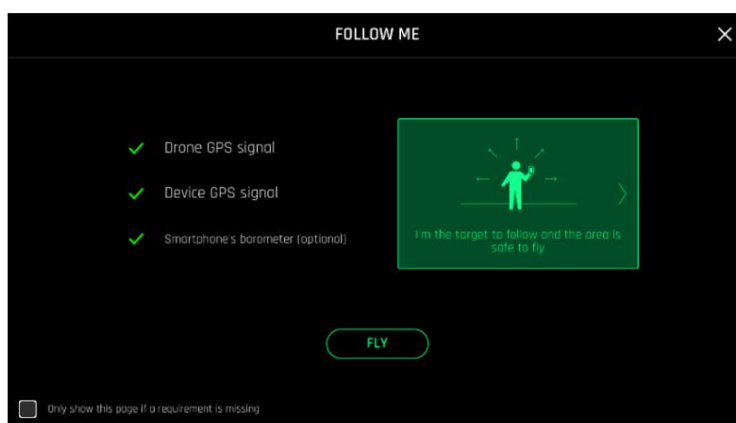

iOS, Seguir A mí Advertencia de GPS

Marque la casilla en la parte inferior izquierda de la página si no desea que esta advertencia vuelva a aparecer cuando no falte ningún requisito previo. Pulse «VOLAR» para acceder al modo Sígueme.

Selecciona una de las tres opciones de Sígueme (consulta las explicaciones dentro de la aplicación para obtener más detalles):

Pista

Cerrar

Dinámico (Parrot recomienda usar esta opción únicamente en áreas completamente abiertas y sin obstáculos).

ANAFI

Dibuja un rectángulo con tu dedo en la pantalla de tu dispositivo, alrededor de ti. Cuando te tenga fijado como **ANAFI** objetivo, el rectángulo azul se vuelve verde y aparece la palabra naranja "LAND".

El recuadro situado en el centro de la barra superior del HUD se vuelve rojo y muestra la palabra "STOP".

Por defecto, **ANAFI** se mantiene en el centro del marco, pero puedes arrastrar el cuadro verde al área de la pantalla en la que deseas permanecer. Si empujas el joystick derecho del Parrot Skycontroller 3 hacia la izquierda, gira a tu alrededor en el sentido de las agujas del reloj. Si empujas el joystick derecho del Parrot Skycontroller 3 hacia la derecha, gira a tu alrededor. **ANAFI** sinistrórsum.

En el modo Sígueme, el **ANAFI** controla la inclinación del cardán para mantenerte en el centro de marco. Por lo tanto, el gatillo izquierdo del Parrot Skycontroller 3 se desactiva en este modo. Sin embargo, aún puedes controlar el zoom con el gatillo derecho.

Cuando suelte los comandos en el modo Sígueme, distancia constante si **ANAFI** te sigue desde las paradas y se se está moviendo. Si permanece inmóvil, **ANAFI** mantiene enfocado en tú.

Tener **ANAFI** Para dejar de rastrear, toca el cuadro rojo "STOP" en el centro de la barra superior de la pantalla. HUD.

Cuando no se selecciona ningún objetivo, o cuando el piloto ha finalizado el seguimiento, el **ANAFI**'s comportamiento es similar al del modo de vuelo manual.

Además, el modo Sígueme incluye una serie de Dronies exclusivos que se pueden activar mientras te mueves, manteniéndote siempre en el centro del encuadre. Para cada Dronie, hay dos opciones disponibles (se indican entre corchetes):

Órbita (izquierda o derecha):	ANAFI te rodea en un giro completo de 360°.
Parábola (10 o 30 m):	ANAFI vuela en un arco circular sobre tu cabeza, ganando 10 o Tiene 30 metros de altura y gira 180° en su punto más alto.
Tornado (10 o 30 m):	ANAFI realiza una doble "Órbita" a tu alrededor, una va una sube 10 o 30 metros, la otra baja 10 o 30 metros, volviendo a su altura original.
Bumerán (30 o 60 m):	ANAFI vuela lejos de ti a 30 o 60 metros, con un ángulo ascendente que sigue al de la inclinación inicial del cardán, y luego regresa a su punto de partida.

Para seleccionar un Dron Sígueme, asegúrese de estar en el modo Sígueme y que **ANAFI** te está rastreando.

Pulsa la casilla "Seleccionar Dronie" en la barra inferior de la interfaz.

Toca un Dronie para seleccionarlo. Toca la opción que hayas elegido para activar el Dronie: después de 2 segundos, se **ANAFI** comienza a moverse a tu alrededor. La caja Dronie correspondiente se llena con pondrá verde mientras el Dronie se despliega.

⚠ Active y supervise el modo Sígueme y cada Dronie con cuidado: compruebe siempre que su plan de vuelo esté libre de obstáculos y sea seguro, mantenga siempre contacto visual con **ANAFI**, y esté siempre preparado para detener lo siguiente (pulse la casilla "STOP" de su HUD) en caso de que surja algún peligro o cualquier tipo de obstáculo inesperado.

⚠ Para optimizar el seguimiento del dron, asegúrese siempre de permanecer visible, evitando que un **ANAFI**: hacer obstáculo obstruya la visión de la cámara y no se esconda en las sombras. **ANAFI** podría perderte de vista.

Drones inteligentes

ANAFI Incluye cuatro Smartdronies:

Se puede acceder a los drones Orbit, Parabola y Boomerang a través de este menú; consulte la sección anterior para obtener más detalles sobre el dron Boomerang;

Sin embargo, el dron más inteligente es el Dolly Zoom.

No queremos arruinarte la sorpresa: simplemente asegúrate de tener un paisaje memorable de fondo.

Encuadra tu posición (¡o mejor aún, la de tu grupo de amigos!) con: mantén el dron a **ANAFI** a menos a 5 metros de distancia, a la altura de una persona, entre 1 y 2 metros por encima del suelo.

Comprueba que la trayectoria de vuelo de tu dron esté perfectamente despejada: al menos 30 metros detrás de él, en un terreno llano y sin obstáculos.

Pulsa "Smartdronies" en el menú de la ventana "MODO PILOTO".

Para activar el modo Sígueme, es imprescindible sincronizar el GPS del dron y el del dispositivo. Al activarlo por primera vez, aparecerá la misma advertencia que para el modo Sígueme. Marca la casilla en la parte inferior izquierda si no quieres que vuelva a aparecer esta advertencia cuando no falte ningún requisito. Pulsa «VOLAR» para acceder al modo Smartdronies.

Pulsa el Dolly Zoom Dronie para abrir sus tres opciones: ¡pruébalas todas y disfruta de la magia!

ANAFI

FPV FLYING MODE

Presentación y activación de FPV

ANAFI can be flown in FPV (first-person view) mode – otherwise known as immersive flight – using the Parrot Cockpitglasses 3 or any compatible FPV goggles – refer to the *"PREFERENCES / Interface"* section of this guide for a list of compatible FPV goggles.

- ⚠ Parrot reminds you many national regulations forbid full immersive flights (drone pilots wearing FPV goggles themselves) outside of designated or private flight zones (secured drone circuits, warehouses, etc.).
However, the FPV mode of **ANAFI** always lets you take a friend for a flight, as a virtual passenger. So do not hesitate in sharing the flying thrill!
- ⚠ Always activate and use the FPV mode with extreme care.
- ⚠ Use great precision to position your device inside the FPV goggles, as only precise and careful positioning ensure a perfect viewing comfort.
- ⚠ Only the Parrot Cockpitglasses 3 offer full "goggles on" compatibility with all **ANAFI**'s FPV features.

Obviously, the FPV mode is only available when both your Parrot Skycontroller 3 and your device are connected to **ANAFI**.

1. If you intend to record Standard videos in FPV mode, remember to set a resolution and a framerate from the HUD menus before you activate the FPV mode, as these options are not available through "goggles on" FPV settings.
2. If you intend to fly with the Geofence activated, remember to set maximum distance and altitude for **ANAFI** from the HUD menus before you activate the FPV mode, as these options are not available through "goggles on" FPV settings.
3. If you are NOT using Parrot Cockpitglasses 3, Parrot also recommends you set up your flight and filming or photography options before you activate the FPV mode and install your device inside your FPV goggles.
4. Activate the FPV mode through the corresponding box on the homepage of FreeFlight 6, or through the Piloting mode box, bottom left of the HUD: tap "FPV" to activate the immersive flight mode.

5. Upon first activation of the FPV mode, a dialog invites you to select the brand and model of your FPV goggles (default value: Parrot Cockpitglasses 3).

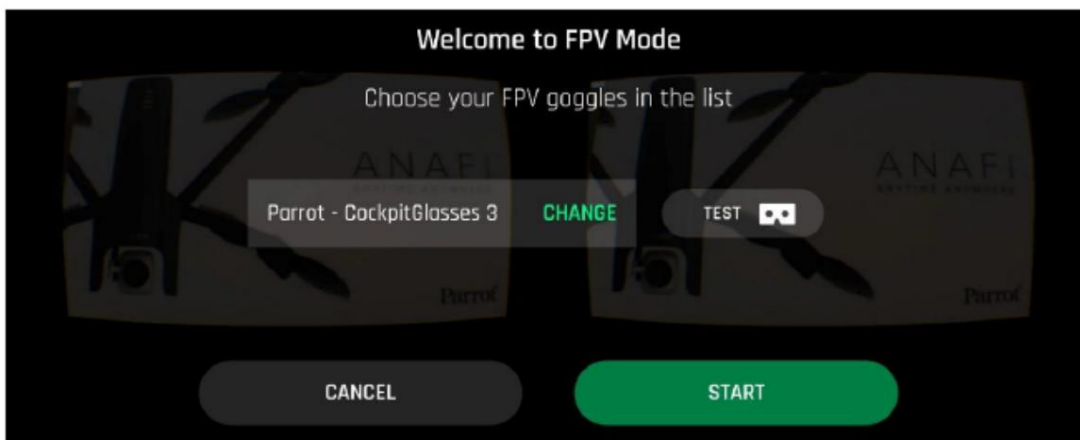

6. Tap "START". The HUD appears split in two identical half-screens and a dialog reminds you how to open the FPV settings, depending on the model of your FPV goggles.
 7. Activate any control of the Parrot Skycontroller 3 to exit this dialog.
 8. If you had not installed your device inside your FPV goggles at this stage, do it now and enjoy FPV flying!
- ⚠ Even if your FPV goggles have no capacitive button, note that while in FPV mode, you can always open the FPV settings with a touch, anywhere on the screen of your device - refer to the "*FPV settings*" section of this guide for additional details.

ANAFI

FPV HUD

As you can see on the following screen capture, the standard FPV HUD interface of FreeFlight 6 displays most information available on the regular HUD - only half of the actual screen capture is presented here, for improved readability.



iOS, FPV HUD

The main differences between the regular HUD and the FPV HUD are:

- both Parrot Skycontroller 3's and device's battery levels are shown on the FPV HUD's top bar;
- the tilt of the gimbal is materialized by the white dot inside the vertical bar, on the right side of the screen of the FPV HUD;
- a green drone icon appears on the compass bar, top of the FPV HUD, and materializes the position and direction of ANAFI.

Vista FPV transparente

As already mentioned, since the Parrot Cockpitglasses 3 were specially designed for ANAFI's FPV mode, only this two-button goggles model is fully compatible with all FPV features of FreeFlight 6.

Use the bottom capacitive button of the Parrot Cockpitglasses 3 to toggle between drone and see-through (device) views - with single-button or buttonless FPV goggles, the see-through view can be activated through the FPV settings: refer to the next section of this guide for details.

The see-through view notably enables you to easily and accurately localize your ANAFI, thanks to an augmented reality green drone icon (or red altitude and azimuth indications, as in the half-screen capture which follows).



iOS, FPV see-through HUD: the device must be pointed toward the south to find ANAFI

- ⚠ Be especially careful with the controls of the Parrot Skycontroller 3 when the see-through view is activated, as these controls remain fully active.

ANAFI

Configuración FPV

Parrot Cockpitglasses 3 were specially designed for ANAFI's FPV mode. In consequence, only this two-button goggles model is fully compatible with all FPV features of FreeFlight 6.

Use the top capacitive button of the Parrot Cockpitglasses 3 to open the FPV settings menu of FreeFlight 6 - the button of single-button FPV goggles also opens the FPV settings menu; if you use a set of buttonless FPV goggles, open the FPV settings menu with a tap anywhere on the screen of your device.

- ⚠ As ANAFI remains in hover mode while you navigate the FPV settings menu with the Parrot Skycontroller 3, it is essential that you fly your drone to a perfectly safe location, well distant from any obstacle or moving object, before you open the FPV settings menu.

Use one of the joysticks of the Parrot Skycontroller 3 to navigate through the menus.

Navigate all the way upward to activate the see-through view (single button or buttonless FPV goggles).

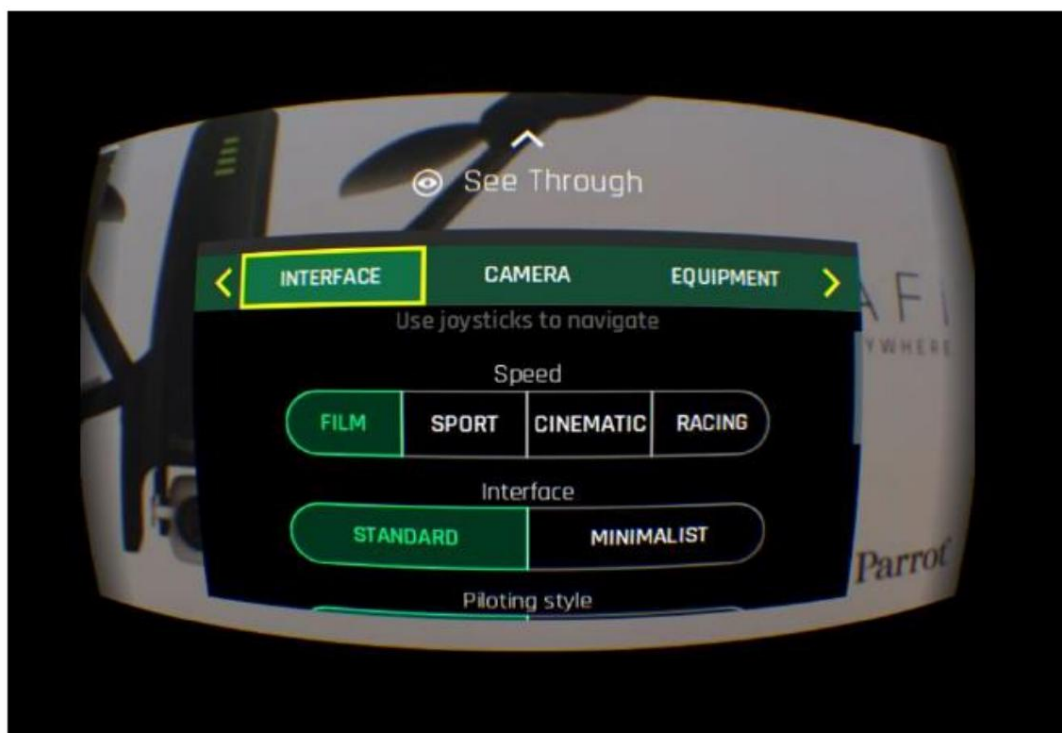

Android FPV settings

Use the (top) capacitive button (Parrot Cockpitglasses 3) or touch the screen to confirm your settings, exit to FPV view and regain control of ANAFI.

There are three series of FPV settings: Interface, Camera, Equipment. Some conditional menu items open sub-options: those are listed below, between brackets.

Configuración de la interfaz

Here are the parameters you can change through the Interface settings:

- Speed: Film / Sport / Cinematic / Racing
- Interface: Standard / Minimalist
- Piloting style: Classic / Arcade
- Geofence: Yes / No

Configuración de la cámara

Here are the parameters you can change through the Camera settings:

- Selector on Photo: Single / Timer (3 to 10s) / Burst/ Bracketing (3 to 7 photos) / Panorama (Horizontal, Vertical or 360) / Timelapse (5 to 120s) / GPS Lapse (5 to 200m)
- Selector on Video: Standard / Cinema / Hyperlapse (x15 to x240) / Slow Motion (x0.25 or x0.5) / High Framerate
- HDR: On / Off
- Display overexposure: Yes / No
- Imaging settings: Auto / Pro (refer to the *"Pro-imaging settings"* section of this guide for details on Pro settings)

Configuración del equipo

Select your equipment from this list of compatible FPV goggles:

Parrot - CockpitGlasses 1	/	Homido
Parrot - CockpitGlasses 2	/	Merge VR
Parrot - CockpitGlasses 3	/	BNext
Google - DayDream View	/	Skillkorp VR5
Homido V2	/	Zeiss VR One
Homido Prime		



ANAFI

MAP-BASED FLYING MODES

[Plan de vuelo \(compra dentro de la aplicación\)](#)

Flight Plan es una herramienta potente que te permite preparar y configurar completamente tus vuelos y sesiones de filmación, desde casa, en el tren, en un avión o en cualquier otro lugar donde puedas llevar tu teléfono contigo.

Mediante un ejemplo, esta sección le enseñará los conceptos básicos de la gestión automatizada de vuelo y disparo, con **ANAFI** y Plan de Vuelo.

Pulsa Plan de vuelo en el menú de la ventana "MODO DE PILOTO". El mapa de tu entorno se abrirá en pantalla completa. Si no estás conectado, la vista en directo automatizada aparecerá en negro, como se muestra en las capturas de pantalla siguientes. Encuentra tu próximo lugar ideal para volar en el mapa.

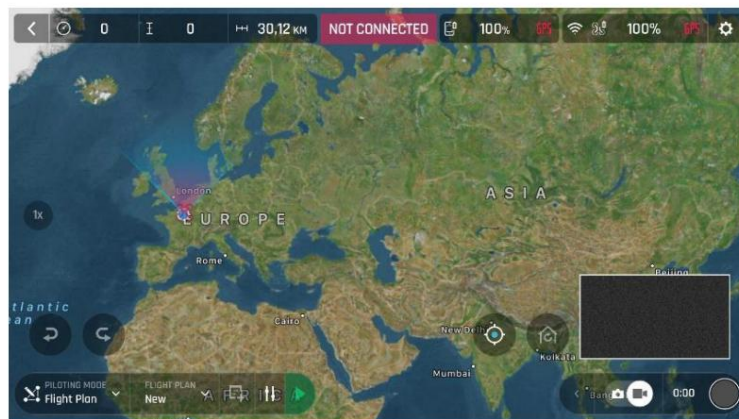

iOS Vuelo Plan

Imagina este trozo de tierra puntiagudo, con un faro en el medio. Supongamos que pudieras volar. **ANAFI** y rodar una película allí. ¡Hagámoslo!

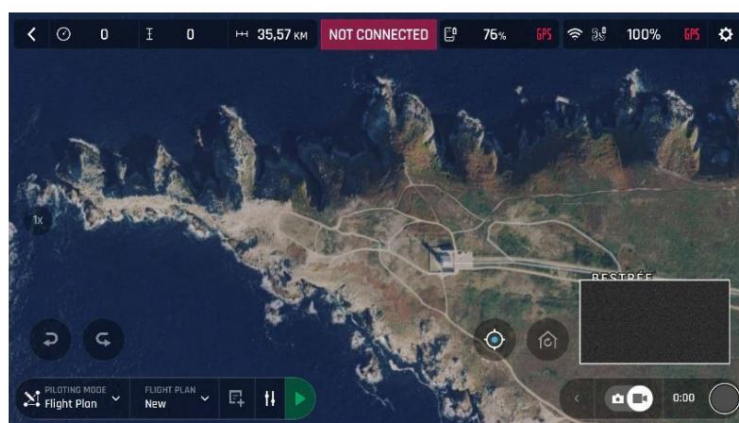

iOS: nuevo Vuelo Plan

En primer lugar, seleccione su punto de referencia inicial: idealmente, muy cerca de su punto de despegue previsto. Toca la pantalla para configurarlo. El círculo verde representa el punto de ruta, la figura blanca la altitud del dron y la flecha blanca la dirección de ANAFI cámara.

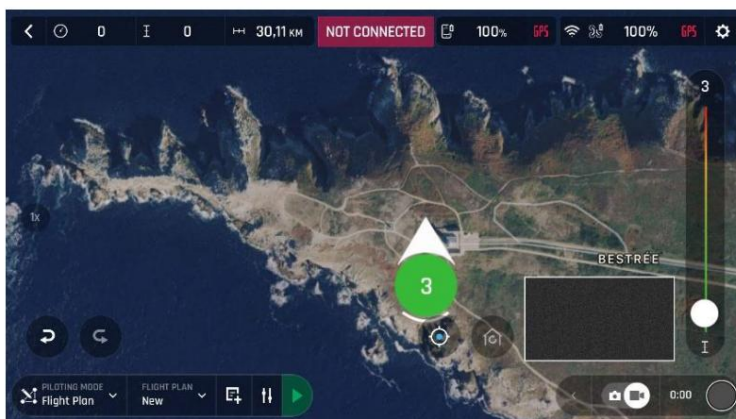

iOS: punto de referencia inicial

Pulsa la flecha blanca y mantén pulsada para moverla. En este ejemplo, queremos ANAFI a encuadrar el faro mientras inicia el vuelo.

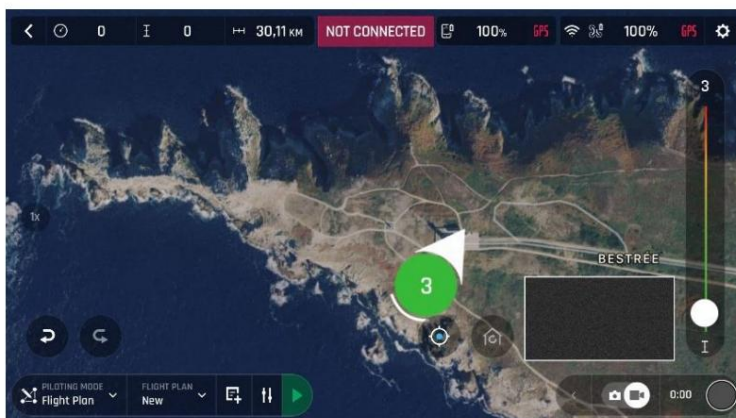

iOS: punto de referencia inicial, con el faro encuadrado

ANAFI

Toca el mapa para establecer el segundo punto de referencia: la distancia entre ambos puntos aparecerá en la pantalla. Usa el control deslizante a la derecha de la pantalla para ajustar la altitud del punto de referencia. En este ejemplo, se muestran el punto de referencia ANAFI subirá de 3 a 30 metros entre el inicial y el segundo.

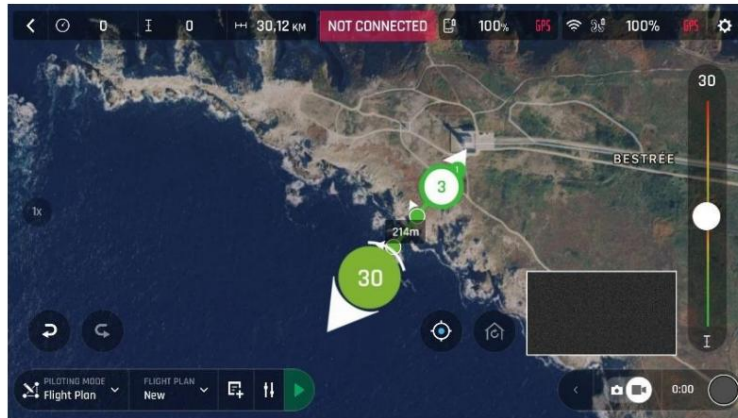

iOS: segundo punto de referencia

Añade puntos de referencia para recorrer la zona y finaliza tu plan de vuelo donde tengas previsto aterrizar.



iOS: completo Vuelo Plan

La punta de la península es un punto de interés: queremos ANAFI concentrarse en ello mientras vuela a su alrededor. tocarlo y mantener presionado el dedo en la pantalla para ver las opciones (Punto de interés/Cerrar).



iOS: configuración a ENTONCES

Pulsa «Punto de interés» para añadirlo. Aparecerá como un rombo azul. La cifra central representa la altura del punto de interés, que puedes modificar con el control deslizante situado a la derecha de la pantalla. Todos los puntos de ruta se vuelven blancos, ya que ahora se pueden seleccionar para vincularlos al punto de interés.



iOS: punto de referencia

Toca los puntos de ruta para vincularlos al punto de interés (POI). En este ejemplo, queremos filmar la punta de la península mientras la rodeamos: hemos seleccionado los tres puntos de ruta a la izquierda de la península. Las flechas de esos puntos de ruta apuntan hacia el POI y están coloreadas de azul; la última que se seleccionó tiene un borde azul alrededor del blanco.

flecha.



iOS: tres puntos de referencia vinculados al

ENTONCES

ANAFI

Toca el POI para confirmar tus elecciones. Los puntos de ruta azules están vinculados al POI, que aparece como un rombo blanco con un borde azul. Durante toda la parte azul de la cámara permanecerá enfocada en la punta de la península, lo que permanecen **ANAFI** te permitirá realizar el vuelo para lograr la toma de sobrevuelo más fluida. Los puntos de ruta verdes independientes del

ENTONCES.



iOS: ENTONCES Vuelo Plan

Toca un punto de referencia verde para editarlo: usa el control deslizante a la derecha de la pantalla para modificar su altura; toca y mueve su flecha blanca para establecer la dirección de ejemplo, hicimos que el dron apuntara **ANAFI** cámara de. Para esto hacia tierra en la mayoría de los pasos del Plan de Vuelo, y hacia el faro en el despegue y el aterrizaje, con un descenso de 30 a 3 metros entre los dos últimos puntos de referencia.



iOS: ENTONCES Vuelo Plan

Ahora solo tienes que cerrar FreeFlight 6, ir a tu punto de vuelo, preparar tu Parrot Skycontroller 3 y tu dispositivo para el vuelo.

ANAFI

Pulsa el cuadro "MODO DE PILOTO" en la pantalla de visualización frontal (HUD) para acceder a las opciones. Selecciona "Plan de vuelo": aparecerá el último plan que hayas configurado.

Pulsa la flecha verde situada a la derecha de la barra inferior izquierda de la interfaz del Plan de Vuelo para iniciarlo: despegar, vuela hasta el primer punto de referencia y comienza el Plan de Vuelo. Al finalizar el Plan de Vuelo, según la configuración y la versión de FreeFlight 6 que tengas, aterriza o se mantiene en vuelo estacionario sobre el último punto de referencia que hayas configurado.

Por eso, para esta sección, hemos optado por considerar que ese es el punto de referencia final también su punto de aterrizaje.

- ⚠ Active y supervise cada plan de vuelo con extremo cuidado: compruebe siempre que la ruta de su dron esté libre de obstáculos y sea segura, mantenga siempre contacto visual con el dron y esté siempre preparado para detener el plan de vuelo (pulse la casilla "STOP" de su HUD o retome los comandos del dron) en caso de que surja algún peligro o cualquier tipo de obstáculo inesperado.

ANAFI

Toca y vuela: El modo

"Toca y vuela" es el predeterminado. Te permite volar a cualquier punto de la mapa. Pulsa "Toca y vuela" en el menú "MODO DE PILOTO". El mapa de tu entorno se abrirá en pantalla completa. La imagen en directo se mostrará en la esquina inferior derecha de la pantalla. ANAFI se minimiza en el

Toca un punto en el mapa para seleccionar un destino para: este punto está marcado como un Círculo blanco con borde naranja. Comienza a volar inmediatamente hacia el punto seleccionado. Usa el control deslizante a la derecha de la pantalla para controlar la altitud del dron. (la figura naranja dentro del círculo) cuando llega a su destino.



iOS Tocar & Volar: ANAFI volando hacia su destino

Touch & Fly: POI

Para acceder a la opción POI Touch & Fly, toque el cuadro "Tipo" en la barra inferior del HUD y seleccione POI.

En el modo POI, mantén pulsado un punto del mapa para crear un punto de interés (POI), representado por un rombo blanco con borde azul. Controla la altura del POI (la figura azul dentro del rombo) con el deslizador de la derecha: esto controla la inclinación del estabilizador mientras usas el Parrot Skycontroller 3 para volar alrededor del objetivo.

ANAFI sigue centrado en el punto de interés.



iOS Tocar & Volar: ENTONCES

Pulsa "DETENER" en el cuadro rojo situado en el centro de la barra superior de la pantalla para detenerte.

ANAFI, o para restablecer un punto de interés.

Desde el cuadro "Dronies", junto al cuadro "Type" de la barra inferior del HUD, también puedes disparar Dronies (Orbit, Parabola, Dolly Zoom, Boomerang) de tu POI.

ANAFI

APPENDIX 1: TROUBLESHOOTING GUIDE

Esta guía aborda todos los problemas relacionados con el uso de un dron ANAFI serie. Los usuarios pueden haber encontrado esto mientras descubrían y

HACER NO CONTACTO LORO APOYARTE antes de haber aplicado los procedimientos consejos pertinentes problema. a tu

PROCEDIMIENTOS DE SOLUCIÓN DE PROBLEMAS

Reinicio completo del dron ANAFI

Restablecer el firmware más reciente a su estado original. Parrot recomienda el restablecimiento completo del dron como primer paso para solucionar varios problemas, especialmente los de calibración del gimbal.

1. Compruebe que se haya insertado una tarjeta microSD compatible en ANAFI.
2. Energía ANAFI encendido (pulsación corta del botón de encendido de la batería).
3. Espere a que el estabilizador se calibre (o a que falle la calibración).
4. Mantenga pulsado el botón de encendido de la batería: después de 8 segundos se encenderá el LED de la batería. en rojo.
5. Suelte el botón de encendido de la batería: ANAFI Se apaga brevemente y luego se reinicia.
6. Compruebe el contenido de ANAFI Tarjeta microSD de: el procedimiento de restablecimiento de fábrica ha generado Un documento .TXT llamado "wifi_security_key" en la raíz de la tarjeta microSD. Este documento confirma que el procedimiento de restablecimiento de fábrica se ha completado correctamente.

Reinicio completo de la batería inteligente de ANAFI

Reiniciar la batería es un para corregir cualquier problema relacionado con ella. Parrot recomienda reiniciar la batería siempre que su comportamiento no sea el esperado.

1. Conecta tu batería inteligente a una fuente de alimentación.
2. Independientemente del estado de la batería, mantenga pulsado su botón de encendido durante 15 segundos.
3. Suelte el botón de encendido: el LED de la batería parpadeará sucesivamente en verde y rojo, luego parpadear alternativamente en verde.
4. El reinicio completo de la batería se ha completado.

Reinicia todos los sistemas.

Reiniciar todos los sistemas es útil para solucionar problemas de conectividad (pantalla negra, ruido blanco, etc.).

1. Energía **ANAFI** apagado.
2. Cierre el Parrot Skycontroller 3.
3. Cierra FreeFlight 6 en tu dispositivo.
4. Reinicia tu dispositivo.
5. Abra el Parrot Skycontroller 3.
6. Potencia **ANAFI** en.
7. Espere a que se sincronice entre Parrot Skycontroller 3 y **ANAFI** (LED azul oscuro fijo en el controlador): compruebe que el gatillo izquierdo del Parrot Skycontroller 3 Activa el estabilizador del dron para asegurar que la sincronización sea completa.
8. Conecte su dispositivo al Parrot Skycontroller 3.

Emparejamiento **ANAFI** a un Parrot Skycontroller 3

Este procedimiento resulta útil para emparejar un dron con un controlador que nunca antes se hayan emparejado, y para restablecer el emparejamiento perdido entre un dron y un controlador.

1. Energía **ANAFI** en.
2. Abra el Parrot Skycontroller 3 para encenderlo.
3. Conecte el dron y el control remoto con un cable USB-A (control remoto) a USB-C. (dron) cable.
4. El LED del Parrot Skycontroller 3 parpadea brevemente en verde: está reconociendo **ANAFI**.
5. Espere a que se sincronice entre Parrot Skycontroller 3 y **ANAFI** (LED azul oscuro fijo en el controlador): compruebe que el gatillo izquierdo del Parrot Skycontroller 3 Activa el estabilizador del dron para asegurar que la sincronización sea completa.
6. Desconecta el control remoto del dron.

ASUNTOS

¿Qué debo hacer si experimento un problema de conectividad (pantalla negra, ruido blanco, fallo en la activación de la cámara termográfica, transmisión congelada o con retraso)?

1. Compruebe que el Wi-Fi de su dispositivo esté desactivado: Parrot incluso recomienda que ponga su dispositivo en modo avión cuando vuele en condiciones de **ANAFI**, para minimizar los riesgos de comunicación turbulencia.
2. Reinicie todos los sistemas (consulte el procedimiento correspondiente en la sección anterior de este documento). guía).

ANAFI

¿Qué hago si mi **ANAFI** ¿El cardán no se calibra?

Reinicio completo **ANAFI** (Consulte el procedimiento correspondiente en la sección anterior de esta guía).

¿Qué hago si mi **ANAFI** ¿No enciende?

Asegúrese de que su batería inteligente esté "activa": conéctela a una fuente de alimentación para sacarla del modo de invierno y su LED debería empezar a parpadear para indicar que se está cargando.

Parrot recomienda cargar siempre por completo la batería inteligente antes de volar.

ANAFI.

¿Qué debo hacer si mi batería presenta un comportamiento extraño (LED parpadeante, LED rojo, etc.)?

Reinicie la batería inteligente (consulte el procedimiento correspondiente en la sección anterior de este documento).

¿Qué debo hacer si no puedo leer correctamente la información que muestra FreeFlight 6?

1. Acceda a la configuración de su dispositivo.
2. Busque las opciones "Pantalla / Texto y tamaño de pantalla" (o equivalente).
3. Baje el "tamaño del texto" de tu dispositivo, su "tamaño de la pantalla" o ambos para que FreeFlight 6 funcione correctamente.
Adapte toda su información a su pantalla.

¿Qué hago si pulso el **ANAFI** está conectado al Parrot Skycontroller 3, pero no despegue cuando botón de despegue?

1. Si aún no lo has hecho, conecta tu dispositivo (en modo avión o, al menos, con el Wi-Fi desactivado) a tu Parrot Skycontroller 3.
2. Los recuadros del dron o del controlador en la página principal de FreeFlight 6 le indican que:
 - debes actualizar tu Parrot Skycontroller 3, tu gimbal; **ANAFI**, o ambas;
 - o debe calibrar su - o debe realizar **ANAFI**
una calibración del magnetómetro (dron);
 - o bien, debe calibrar su Parrot Skycontroller 3.

¿Qué hago si mi **ANAFI** ¿Se vuelca al despegar?

Las hélices se han instalado incorrectamente. Retire todas las hélices y vuelva a instalarlas correctamente y con cuidado, siguiendo las instrucciones incluidas en todos los paquetes de hélices. **ANAFI**

¿Qué hago si mi Parrot Skycontroller 3 no se sincroniza con mi **ANAFI** ¿

1. Compruebe que no haya ningún dispositivo conectado. **ANAFI** red Wi-Fi, con FreeFlight 6 en funcionamiento.
2. Empareje su dispositivo con su Parrot Skycontroller 3 (consulte el procedimiento correspondiente en la sección anterior de este documento).

¿Qué debo hacer si mi Parrot Skycontroller 3 no se sincroniza con mi dispositivo?

1. Intenta conectar tu Parrot Skycontroller 3 y tu dispositivo con un cable diferente, para eliminar el posible problema del cable defectuoso.
2. Cuando hayas descartado el problema del cable defectuoso y aún no consigas sincronizar el controlador y el dispositivo, cierra tu Parrot Skycontroller 3 para apagarlo.
3. Intenta conectar tu dispositivo a tu 4. Si tu **ANAFI** red Wi-Fi y FreeFlight 6 abierto. dispositivo no se conecta a **ANAFI** Intenta desinstalar FreeFlight 6 y volver a instalarlo (ADVERTENCIA: si usas un terminal iOS, recuerda guardar tus archivos multimedia de FreeFlight 6 en tu dispositivo o en una computadora, ya que al desinstalar FreeFlight 6 se eliminarán todos tus archivos multimedia).
5. Cuando su dispositivo y estén conectados, conecte su dispositivo a su Parrot Skycontroller 3.
6. Después de menos de un minuto, debería restablecerse la conexión completa del ecosistema (FreeFlight 6 en Parrot Skycontroller 3, **ANAFI** el dispositivo).

Si se restablece la conexión completa de Parrot, se pone en contacto con A, LORO Skycontroller 3 como tu USB - conector

¿Qué debo hacer en el improbable caso de que mi **ANAFI** ¿Ha sufrido un accidente?

 EN PRIMER LUGAR TÚ DEBE CAMBIAR TODOSU HÉLICE CUCHILLAS ANTES INTENTANDO OTRO VUELO: HÉLICE CUCHILLAS SON INSTRUMENTAL PARA VUELO INEGURIDADY DELICADO PIEZAS DE EQUIPO, Y INCLUSO "MENOR" ACCIDENTES PODER INVISIBLEMENTE DAÑO SU ESTRUCTURA.

1. Configurar **ANAFI** para un vuelo.
2. Comprobar el **ANAFI** página de FreeFlight 6: cualquier elemento dañado permanentemente (gimbal o motor) aparecerá en rojo; si un elemento está dañado, consulte el punto 8 a continuación.
3. Si ningún elemento está dañado, realice la(s) calibración(es) solicitada(s) por FreeFlight 6 (gimbal, magnetómetro o ambos).
4. Realiza una misión de vuelo, toma fotos y graba vídeos.
5. Revisa tus fotos y vídeos para comprobar si el horizonte de tu dron está desviado.
6. Si el horizonte está desalineado, realice el procedimiento "Corregir horizonte" (consulte la Guía del **ANAFI**'s usuario para obtener más detalles) en las Preferencias de "Cámara" de FreeFlight 6.
7. Si la función "Corregir horizonte" no logra enderezar el horizonte, significa que una parte del cardán se ha deformado y que el dron necesita mantenimiento y una nueva calibración; consulte el punto 8 a continuación.
8. Tenga en cuenta que si el choque ha dañado un componente de **ANAFI** lo cual es esencial para un Si no se detecta un fallo en el sistema de vuelo (como su cámara vertical o su sonar ultrasónico), su dron no podrá despegar y una alerta de FreeFlight 6 le indicará que se ponga en contacto con su socio de soporte de Parrot. En este caso, tenga a mano la siguiente información para proporcionarle al socio de soporte de Parrot:
 - a. el número de serie de su b. un **ANAFI**;
 - comprobante de compra (factura) de su c. el contenido **ANAFI**;
 - completo de la carpeta "FDR" de su tarjeta microSD.

ANAFI

APPENDIX 2: OPERATIONAL CHECKLIST

Esta lista de verificación infalible ha sido desarrollada con militares

ANAFI Serie de pilotos de drones.

Si les resulta útil a ellos, es útil a todos.

ANAFI piloto.

Actualización y calibración

Dispositivo	ACTUALIZADO
Vuelo libre 6	ACTUALIZADO
Skycontroller 3	ACTUALIZADO
ANAFI	ACTUALIZADO
Calibración del magneto	<small>DE ACUERDO</small>
Calibración del Skycontroller 3	<small>DE ACUERDO</small>
Calibración del cardán	<small>DE ACUERDO</small>

Skycontroller 3 y **ANAFI** APAGADO

Brazos	desplegado, bloqueado
látigo mecánico de brazos	NINGUNO
tapa del objetivo	APAGADO
Comprueba el dron y el estabilizador.	<small>DE ACUERDO</small>
Revisar las hélices	intacto, libre
Comprueba Skycontroller 3	OK, 100% cargado
Compruebe el cable del terminal al Skycontroller 3.	<small>DE ACUERDO</small>
Si terminal = tableta	Soporte para tablet Skycontroller 3: OK
ANAFI batería	Vale, 100% cargado
ANAFI batería LED	4 x OK
ANAFI temperatura de la batería	<small>DE ACUERDO</small>
Dispositivo	Vale, 100% cargado
Tarjeta MicroSD	Insertado
ANAFI batería	3 ganchos enganchados al dron, bloqueados

Skycontroller 3 y

ANAFI EN

Skycontroller 3 (SC3)

ANAFISC3 / **ANAFI** conexión Wi-Fi

Dispositivo

Enlace del dispositivo/SC3

Selección del modo de vuelo

Altura RTH

Altitud máxima

Distancia máxima

Geocerca

Configuración de imagen

Comprobar el modo de la palanca

Mapa en la aplicación

Tarjeta Micro SD

Niveles de batería

Reactividad global

Velocidad de inclinación de la cámara

Inclinación

Velocidad vertical

Velocidad de rotación

abierto, encendido, luz intermitente a LED azul oscuro

ENCENDIDO, calibración del cardán correcta

LED azul oscuro fijo en SC3, el gatillo L mueve el gimbal: OK

ENCENDIDO, Wi-Fi y Bluetooth DESACTIVADOS

FreeFlight 6 lanzado, transmisión de imágenes y telemetría: OK

MANUAL

conjunto (de 20 m a 100 m)

colocar

colocar

activado si es necesario

DE ACERDO

Modo invertido/especial

DE ACERDO

Formateado

XXX% (informar en el registro de vuelo si es distinto del 100%)

colocar

colocar

colocar

colocar

colocar

Antes del despegue

ANAFI señal GPS

Señal GPS del dispositivo

Modo de vuelo

Clima

Zona de destino

Estado del dron

Comando de despegue/aterrizaje

Rojo / Naranja / Verde

Rojo / Verde

MANUAL

DE ACERDO

Claro

Controlar

Despegar

Después del despegue

Conjunto Precise Home

Comprobar el modo de la palanca

Modo de vuelo

Comprueba los comandos de vuelo

Comprueba el cardán

Transmisión de vídeo

Latencia de vídeo

Estado del dron

Dependiendo de las condiciones / 10 segundos o 10 metros

Modo invertido/especial

MANUAL

DE ACERDO

DE ACERDO

DE ACERDO

DE ACERDO

Controlar

ANAFI

Antes de aterrizar

Modo de vuelo	MANUAL
Clima	DE ACUERDO
Zona de aterrizaje	Claro
Estado del dron	Controlar
Comando de despegue/aterrizaje	Tierra

Después de aterrizar

Compruebe que los motores estén apagados.	DE ACUERDO
Estado del dron	Controlar
ANAFI Batería	APAGADO
Skycontroller 3	Cerrado, APAGADO
Compruebe que el dron, el estabilizador y las hélices estén en buen estado.	
tapa del objetivo	EN
ANAFI Batería	Desconectado, guardado
Tarjeta Micro SD	Guardado
ANAFI brazos	Plegado, sin fleje mecánico
ANAFI zumbido	Guardado
Dispositivo	APAGADO / Almacenado
Skycontroller 3	Guardado
Cables	Guardado

Documentos

Información sobre vuelos y baterías	Informe sobre el registro de vuelo
-------------------------------------	------------------------------------

Si tiene comentarios sobre esta versión 6.7, usted o el usuario

Para obtener una guía, comuníquese con:

technical.writer@parrot.com